

BEWARD

IP-ВИДЕОНАБЛЮДЕНИЕ

**Руководство по эксплуатации
IP-видеорегистратора BEWARD серии BKxxx**

www.beward.ru

Оглавление

РУКОВОДСТВО ПО ЭКСПЛУАТАЦИИ IP-ВИДЕОРЕГИСТРАТОРОВ BEWARD СЕРИИ ВКХХХ . 1	
1. МЕРЫ ПРЕДОСТОРОЖНОСТИ И ПРЕДУПРЕЖДЕНИЯ.....	4
2. ОГРАНИЧЕНИЕ ОТВЕТСТВЕННОСТИ	5
3. ОСОБЕННОСТИ ПРОДУКТА	6
4. ОБЩИЕ СВЕДЕНИЯ	7
4.1 ПЕРЕДНЯЯ ПАНЕЛЬ	7
4.1.1 Передняя панель Тип 1	7
4.1.2 Передняя панель Тип 2	8
4.1.3 Передняя панель Тип 3	8
4.2 ЗАДНЯЯ ПАНЕЛЬ	8
4.2.1 Задняя панель Тип 1	8
4.2.2 Задняя панель Тип 2	9
4.2.3 Задняя панель Тип 3	9
4.3 ПИКТОГРАММЫ	10
4.3.1 Экранные	10
4.3.2 Функциональные	10
5. РАБОТА СО СТОРОННИМИ КЛИЕНТАМИ	11
6. УСТАНОВКА	12
6.1 УСТАНОВКА HDD	12
6.2 ТРЕВОЖНЫЕ ВХОДЫ/PTZ/ИНТЕРФЕЙС УПРАВЛЕНИЯ КЛАВИАТУРОЙ	12
6.3 ПОДКЛЮЧЕНИЕ ПО POE.....	14
7. БАЗОВЫЕ ОПЕРАЦИИ	15
7.1 ВКЛЮЧЕНИЕ И ОТКЛЮЧЕНИЕ.....	15
7.1.1 Включение	15
7.1.2 Отключение	15
7.1.3 Перезагрузка	15
7.1.4 Вход и выход из системы	16
7.1.5 Настройки по умолчанию	16
7.2 МАСТЕР ЗАПУСКА	17
7.2.1 Быстрое добавление IP-камеры	19
7.2.2 Меню добавления	20
7.2.3 Автоматическое добавление.....	21
7.2.4 Расширенные настройки	21
7.3 НАСТРОЙКА СОБЫТИЙ	24
7.3.1 Конфигурация детекции	24
7.3.2 Интеллектуальный анализ	26
7.3.3 Тревожный вход	28
7.3.4 Тревожный выход.....	28
7.3.5 Неисправности оборудования	29
7.4 ПРОСМОТР.....	30
7.4.1 Онлайн просмотр	30
7.4.2 Панель инструментов канала	31
7.4.3 Выпадающее меню (ПКМ)	31
7.4.4 Панель задач	34
7.5 ПОИСК	35
7.5.1 Стандартный поиск.....	35
7.5.2 Поиск по событиям	37
7.5.3 Поиск по меткам.....	38
7.5.4 Внешний поиск.....	39
7.5.5 Детекция лиц.....	40
7.6 РЕЗЕРВНОЕ КОПИРОВАНИЕ	41
8. ЛОКАЛЬНЫЙ ИНТЕРФЕЙС	42
8.1 ГЛАВНОЕ МЕНЮ.....	42

8.2	ИНФОРМАЦИЯ	43
8.2.1	[Система]	43
8.2.2	[События]	45
8.2.3	[Сеть]	45
8.2.4	[Журнал]	46
8.3	КОНФИГУРАЦИЯ	47
8.3.1	Хранилище	47
8.4	ПРИЛОЖЕНИЯ.....	50
8.4.1	DDNS	50
8.4.2	Email	51
8.4.3	P2P	52
8.4.4	Облако	52
8.4.5	PUSH	53
8.4.6	SNMP	53
8.5	СИСТЕМНЫЕ НАСТРОЙКИ	54
8.5.1	Базовые	54
8.5.2	Видео выход	55
8.5.3	Управление хранилищем	57
8.5.4	Состояние системы	57
8.5.5	Обслуживание	57
8.5.6	Учетные записи	59
8.5.7	Сеть	60
8.5.8	Обновление	62
8.5.9	RS232	62
8.5.10	Панель	63
9.	WEB-ИНТЕРФЕЙС	64
8.1	WEB ОПЕРАЦИИ	64
9.1.1	Сетевое соединение	64
9.1.2	Вход и выход из веб-интерфейса	64
9.1.3	Описание веб-интерфейса	65
10.	ДЕЙСТВИЯ ПРИ ТРЕВОГЕ	70
10.1	ТРЕВОЖНЫЕ ВЫХОДЫ	70
10.2	КАНАЛ ЗАПИСИ	70
10.3	СНИМОК	71
10.4	АКТИВАЦИЯ PTZ	71
10.5	АВТОПЕРЕКЛЮЧЕНИЕ	71
10.6	ЗУММЕР	71
10.7	ОТПРАВКА НА EMAIL	72
10.8	ОТПРАВКА НА СЕТ.ДИСК\ОБЛАКО	72
10.9	ОТПРАВКА НА ТЕЛЕФОН\PUSH	73

1. Меры предосторожности и предупреждения

Электробезопасность

Все работы по установке и эксплуатации должны соответствовать электротехническим правилам и нормам безопасности предусмотренными по месту эксплуатации.

Транспортировка

Избегайте высоких нагрузок на устройство, сильной вибрации или попадания воды при транспортировке, хранении и монтаже.

Установка

- Располагать регистратор горизонтально. Обращаться осторожно.
- При установке регистратора не применять силу.
- Не размещайте предметы на крышке видеорегистратора

Квалифицированные инженеры

Все обследования и ремонт должны выполняться квалифицированными сервисными инженерами.

Мы не несем ответственности за любые проблемы, вызванные неавторизованными изменениями в конструкции регистратора или попытками ремонта.

Место эксплуатации

Видеорегистратор должен быть установлен в прохладном, сухом месте, вдали от прямых солнечных лучей и легковоспламеняющихся или взрывоопасных веществ и т.д.

Аксессуары

Убедитесь, что вы использовали все доступные в комплекте аксессуары.

Перед установкой проверьте наличие всех компонентов из комплекта поставки.

При поломке или нехватке компонента свяжитесь с вашим региональным дилером или магазином, в котором вы приобрели видеорегистратор.

2. Ограничение ответственности

ООО «НПП «Бевард» не гарантирует, что аппаратные средства будут работать должным образом во всех средах и приложениях и не дает гарантий и представлений, подразумеваемых или выраженных относительно качества, рабочих характеристик, или работоспособности при использовании для специфических целей. ООО «НПП «Бевард» приложило все усилия, чтобы сделать эту Инструкцию по эксплуатации наиболее точной и полной; ООО «НПП «Бевард» отказывается от ответственности за любые опечатки или пропуски, которые, возможно, произошли.

Информация в любой части Инструкции по эксплуатации изменяется и дополняется ООО «НПП «Бевард» без предварительного уведомления. ООО «НПП «Бевард» не берет на себя никакой ответственности за любые погрешности, которые могут содержаться в этой Инструкции. ООО «НПП «Бевард» не берет на себя ответственности и не дает гарантий в выпуске обновлений или сохранения неизменной какой-либо информации в настоящей инструкции, и оставляет за собой право вносить изменения в эту Инструкцию по эксплуатации и/или в изделия, описанные в Инструкции, в любое время без уведомления. Если Вы обнаружите информацию в этом Руководстве, которая является неправильной, вводящей в заблуждение или неполной, мы с удовольствием ознакомимся с Вашими комментариями и предложениями.

3. Особенности продукта

Контроль в режиме реального времени

Поддержка аналогового, VGA или HDMI выходов одновременно.

Функция сжатия

Используются стандарты видеокompрессии H.264 и H.265 и аудиокompрессии G.711. Высокое качество изображение при не высокой скорости потока приводит к уменьшению занимаемого места.

Функция записи

Поддержка постоянной записи, записи по тревоге и по детекции движения.

Функция воспроизведения видео

Поиск архивных видео по различным параметрам, возможность воспроизведения архива как на локальном мониторе, так и по сети. Поддерживается одновременное воспроизведение нескольких видео, ускоренное/замедленное воспроизведение, а также покадровое воспроизведение.

Сетевые функции

Поддержка TCP/IP, UDP, RTP/RTSP, DHCP, PPPOE, DDNS, NTP, P2P и т.д. Поддержка мониторинга по сети в реальном времени, воспроизведения видео; встроенный WEB-сервер, к которому вы можете получить доступ с помощью браузера.

Интеллектуальный анализ

Поддержка одно- или двухканального интеллектуального видео анализа, такого как детекция лиц и анализ периметра.

4. Общие сведения

4.1 Передняя панель

В линейке регистраторов серии ВКxxx представлены следующие модели:

Модель	Передняя панель
ВК1216(Н)	Тип 1
ВК1216-Р8	
ВК1232Н-Р16	
ВК0104Н2	Тип 2
ВК0104Н2-Р4	
ВК0108Н2	
ВК0108(Н)-Р8	
ВК0104S-Р4	
ВК0104S	-
ВК0108S	
ВК1232Н2-Р16	Тип 3

4.1.1 Передняя панель Тип 1

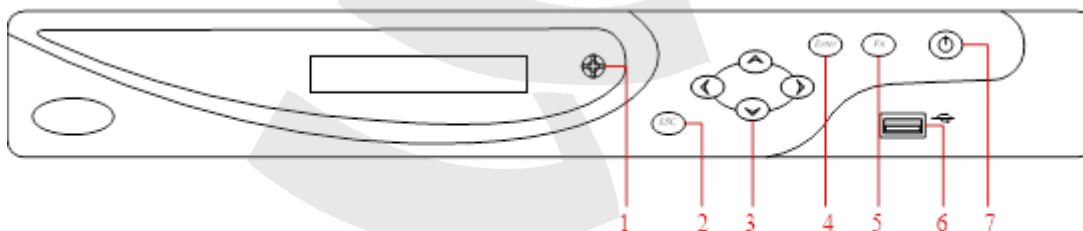

No	Название	Функция
1	ИК	Приемник сигнала с пульта ДУ
2	Esc	Выход в предыдущее меню или отмена текущего действия
3	Кнопки навигации	1. Управление PTZ устройством; 2. Вверх и Вниз: Увеличение/уменьшение числа; Вспомогательная функция, такая как PTZ меню 3. Влево/Вправо: Управление панелью воспроизведения при просмотре архива
4	Enter	1. Подтвердить текущее действие 2. Переход в меню
5	Fn	1. Переход в однооконный режим, а также запуск вспомогательных функций: PTZ управление и настройка цветности. 2. Одновременное нажатие на данную кнопку вместе с кнопкой навигации завершит настройки с динамической областью наблюдения. 3. В текстовом режиме зажмите на 1.5 секунды для удаления предыдущего символа. 4. В режиме воспроизведения позволяет перейти в полноэкранный режим
6	USB	Разъем для подключения USB-устройств
7	Power	Зажмите данную кнопку на 3 секунды для включения/отключения NVR

4.1.2 Передняя панель Тип 2

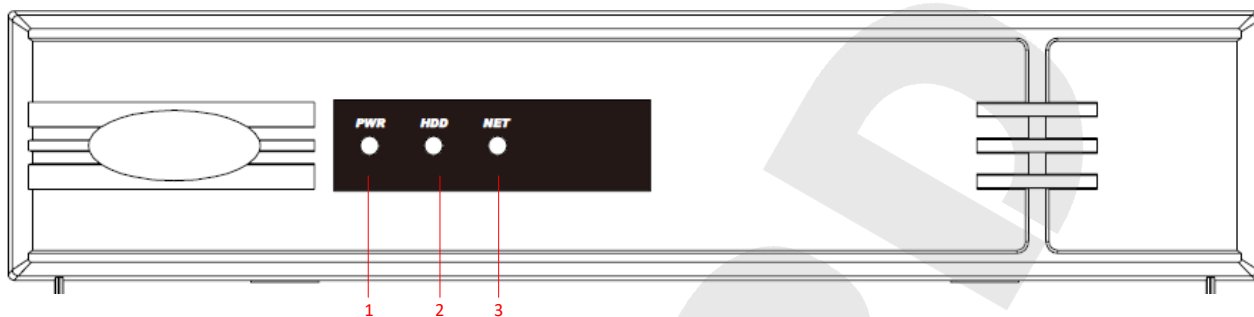

No	Название	Функционал
1	PWR	Индикатор питания
2	HDD	Индикатор активности жесткого диска
3	NET	Индикатор активности сети

4.1.3 Передняя панель Тип 3

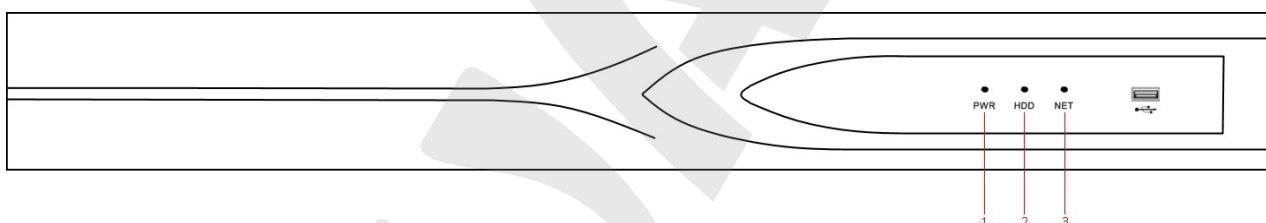

No	Название	Функционал
1	PWR	Индикатор питания
2	HDD	Индикатор активности жесткого диска
3	NET	Индикатор активности сети

4.2 Задняя панель

4.2.1 Задняя панель Тип 1





4.2.2 Задняя панель Тип 2

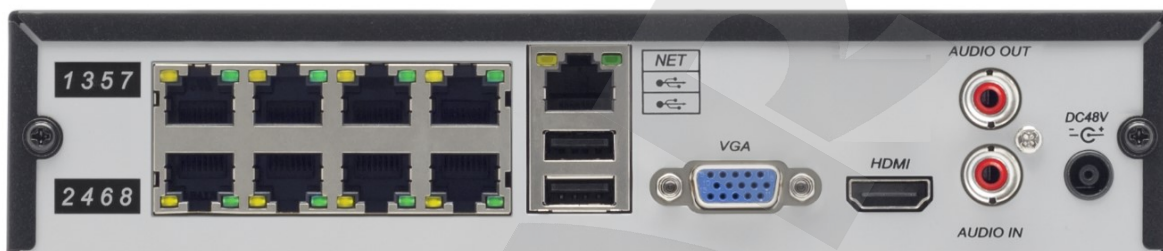

4.2.3 Задняя панель Тип 3



4.3 Пиктограммы

4.3.1 Экранные

 : Выполняется запись.

 : Связь с каналом потеряна.

 : Сработка детектора движения.

 : Канал находится в состоянии мониторинга и заблокирован.

 : Регулировка аудио выхода.

4.3.2 Функциональные

 : Не выбрано.

 : Выбрано.

 : Выпадающий список

OK : Подтверждение действия.

Cancel : Отмена настроек.

Select : Выбрать параметры.

Save : Сохранить параметры.

Default : Восстановить заводские установки.

App. : Применить текущие настройки.

Copy : Копировать текущие настройки на остальные каналы.

Set : Войти в интерфейс конфигурации.

Process : Выбор и конфигурирование действий при видео детекции или тревоге.

5. Работа со сторонними клиентами

В случае необходимости, Вы можете получить доступ к видеопотоку при помощи стороннего RTSP-клиента. В качестве RTSP-клиентов можно использовать RTSP-плееры реального времени, например: VLC, Quick Time, Real Player и т.д.

RTSP (Real Time Streaming Protocol – протокол передачи потоков в режиме реального времени) является прикладным протоколом, предназначенным для использования в системах, работающих с мультимедиа-данными и позволяющих клиенту удалённо управлять потоком данных с сервера, предоставляя возможность выполнения команд, таких как «Старт», «Стоп».

Внимание!

При подключении к камере из сети Интернет скорость зависит от канала доступа

Доступ к видеопотоку через сторонние RTSP-клиенты осуществляется при помощи команды: `rtsp://192.168.54.219:554/ch=<X>&subtype=<Y>`, где:

- <X> – канал регистратора;
- <Y> – команда профиля видеопотока 0 – основной поток камеры, 1 – альтернативный поток камеры.

Пример команды: `rtsp://192.168.54.219:554/ch=2&subtype=0`.

6. Установка

6.1 Установка HDD

1. Снимите металлическую крышку, открутив по два винта на боковых стенках крышки с каждой стороны.
2. Разместите жесткие диски на плоской поверхности и затяните винты.
3. Подключите к HDD кабели питания и данных.
4. Поставьте металлическую крышку обратно и затяните винты.

Внимание!

HDD будет отформатирован автоматически во время загрузки, что может привести к потере данных.

Общая продолжительность сохраняемых видеозаписей определяется возможностями HDD и параметрами, заданными в регистраторе.

6.2 Тревожные входы/PTZ/Интерфейс управления клавиатурой

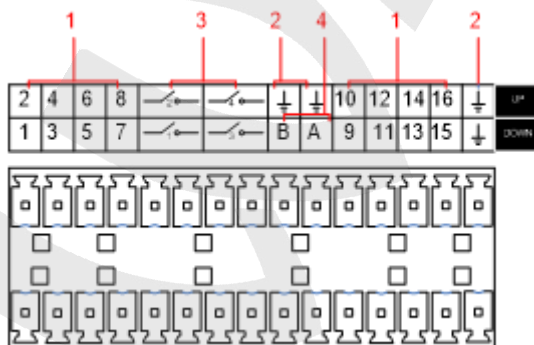

No	Название	Инструкция
1	Тревожный вход	Подключите плюсовой провод (+) тревожного входа устройства к порту тревожного входа (1~16)
2	GND	Подключите минусовой провод (-) тревожного входа к земле
3	Тревожный выход	Подключение тревожного устройства
4	RS-485	RS485 коммуникационный порт. Используется для управления устройствами такими как PTZ.



- Различные модели поддерживают разное количество тревожных входов. Для более детальной информации сверьтесь со спецификацией.
- Расположение тревожных портов может незначительно отличаться.

Примеры подключений тревожных входов

Тревожный вход реализован замыканием/размыканием контактов. Если нужно использовать управление напряжением, то используйте схему ниже:

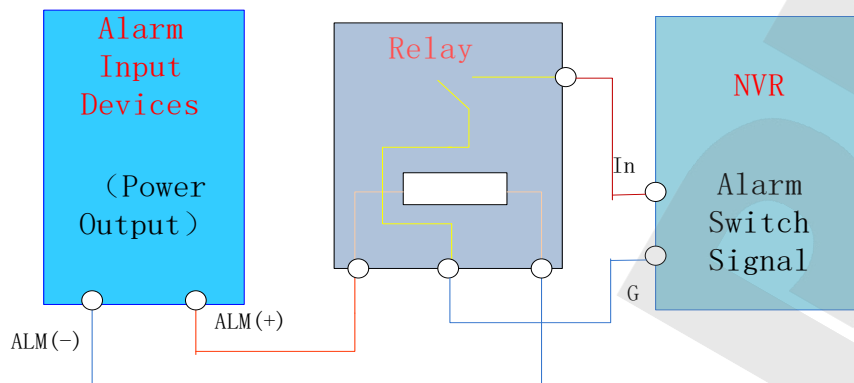

Примеры подключений тревожных выходов

Когда тревожный выход подключен к нагрузке DC и AC – смотрите схему ниже:

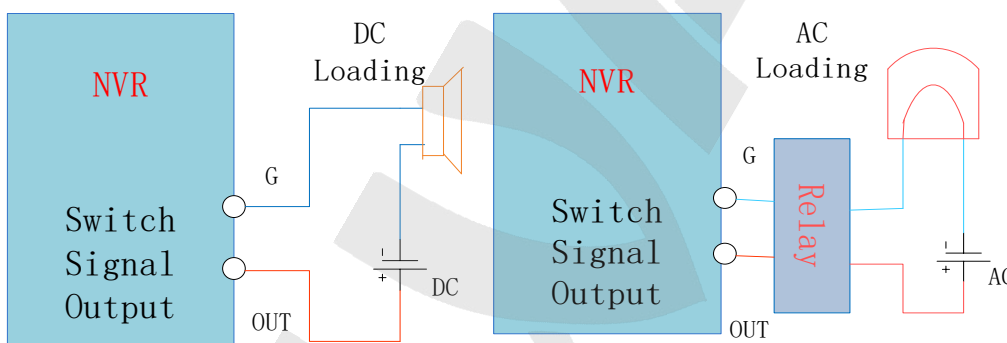

Подключение P/T/Z

Провода А, В PTZ декодера подключаются к А и В портам интерфейса RS-485 регистратора. При большом количестве подключаемых PTZ для уменьшения искажения сигнала - на удаленные А, В линии следует параллельно подключать резисторы 120 Ом.

6.3 Подключение по PoE

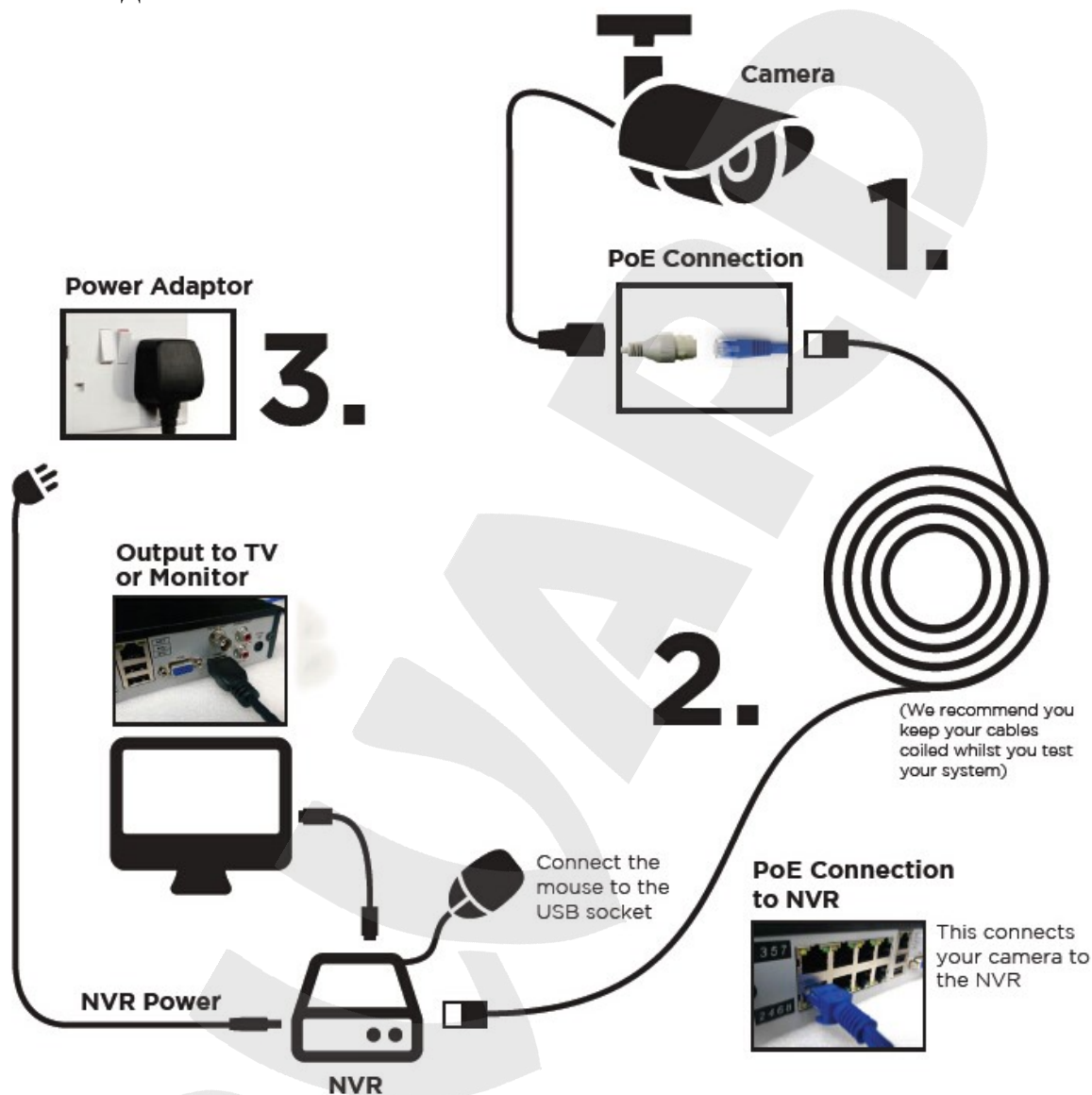

- При использовании IP-видеорегистраторов с напряжением питания 48В применяйте меры электробезопасности.
- IP-камеры должны поддерживать PoE IEEE802.3af.
- Длина кабеля при подключении по PoE не должна превышать 100 метров.
- Для подключения камеры по PoE необходимо, чтобы у камеры был статический IP-адрес с той же подсетью, что указана в пункте LAN2 меню "Сеть" регистратора. Т.е. если у регистратора имеется адрес LAN2 = 192.168.2.88 (установлен по умолчанию), то камера должна иметь адрес 192.168.2.xxx
- Бюджет PoE для видеорегистратора BK0104H2-P4 = 50 Вт, BK0108H2-P8= 68 Вт, BK1216H2-P8 = 90 Вт, BK1232H2-P16 = 180 Вт.

7. Базовые операции

7.1 Включение и отключение

7.1.1 Включение

Установите IP-видеорегистратор, как указано в инструкции выше, и подключите питание. После этого должны загореться LED индикаторы и видеорегистратор начнет загрузку автоматически.

После этого IP-видеорегистратор будет автоматически регистрировать все подключенные к нему устройства (камеры, мониторы и т.д.), этот процесс занимает около 30 секунд. По завершению – видеорегистратор перейдет в режим мульти-экранного онлайн отображения.

При отсутствии подключенного жесткого диска появится следующее предупреждение:

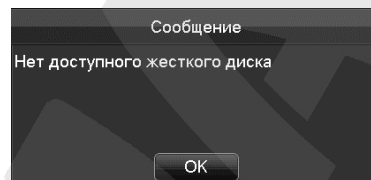

 **Примечание:** пожалуйста, не используйте блоки питания, отличающиеся от идущих в комплекте.

7.1.2 Отключение

Кликните правой кнопкой мыши - [Главное Меню]-[Отключение]

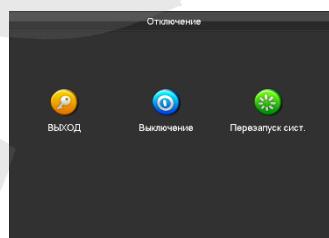

 **Примечание:** Отключение/подключение жесткого диска осуществляется только после отключения IP-видеорегистратора.

7.1.3 Перезагрузка

Кликните правой кнопкой мыши - [Главное меню]-[Отключение]-[Перезапуск системы]

7.1.4 Вход и выход из системы

Вход

При нажатии правой кнопкой мыши появится меню входа. Введите желаемые имя пользователя и пароль.

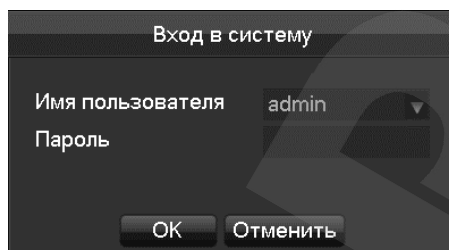

Пользователи по умолчанию:

Тип	Имя	Пароль
Administrator	admin	123456
User	user	123456



: Если пароль будет введен неправильно более 5 раз – аккаунт будет заблокирован.

Выход

1. По прошествии времени ожидания – выход будет выполнен автоматически.
2. Перейдите в [Главное меню]-[Выключение]-[Выйти из системы]

7.1.5 Настройки по умолчанию

По умолчанию видеорегистратор имеет следующие настройки:

IP-адрес: 192.168.0.199
TCP-порт: 8000
HTTP-порт: 80
UDP-порт: 8001
RTP/RTSP-порт:554

7.2 Мастер запуска

Быстрое конфигурирование, включая P2P аккаунт и пароль, конфигурацию сети, выбор интеллектуального режима.

Вспомогательная информация

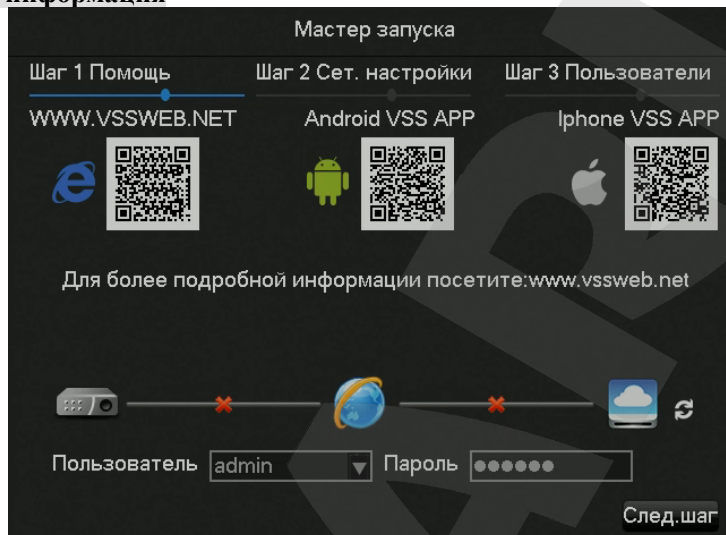

[QR-код] Слева направо: Адрес доступа к Веб приложению, Адрес Android-приложения, Адрес Iphone-приложения.

 *Примечание: Мобильные приложения также доступны на сайте <https://www.beward.ru/> в разделе **Файлы** любого видеорегистратора*

[Статус сетевого соединения] Текущий статус сети.

[P2P] Настройки P2P аккаунта и пароля.

Сетевые настройки

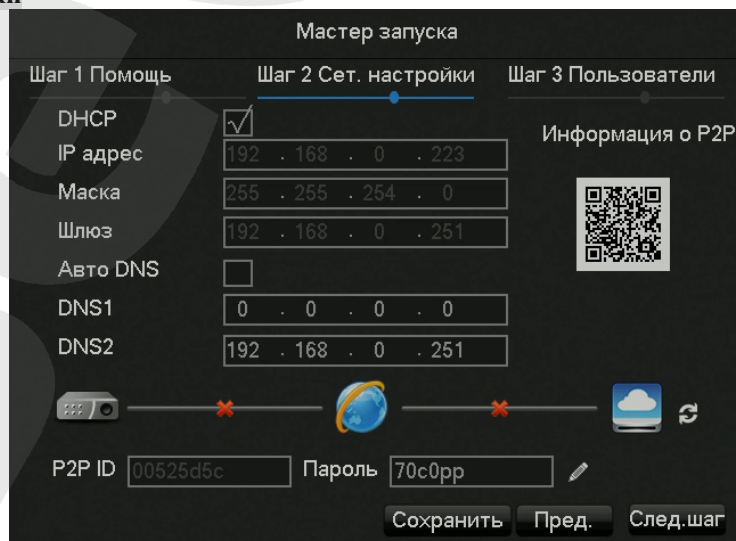

[DHCP] Включение/отключение DHCP.

[IP адрес] Введите номер или нажмите кнопки вверх/вниз (▲▼) для изменения IP-адреса, [Маски] и [Шлюза].

[DNS 1] Адрес DNS сервера.

[DNS 2] Адрес альтернативного DNS сервера.

[QR код] Код для P2P аккаунта приложения мобильного устройства.

Аккаунт

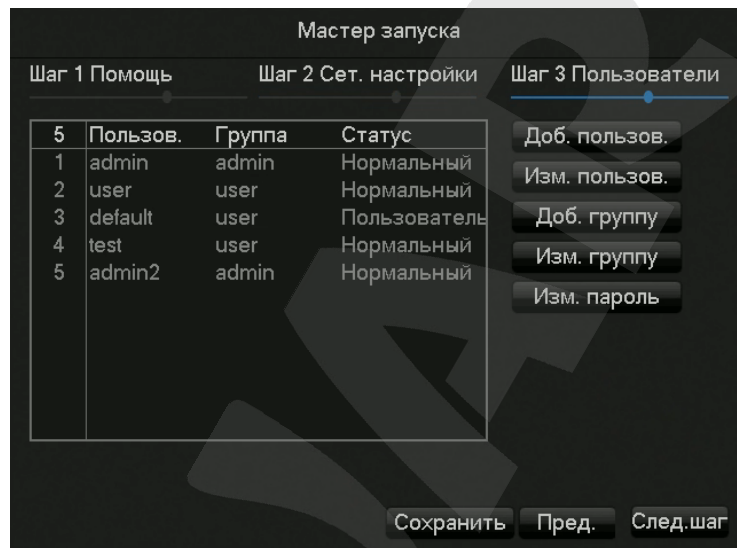

[Добавить пользователя] Позволяет добавлять пользователей

[Изменить пользователя] Изменение имени пользователя, групп и прав

[Добавить группу] Добавление группы и настройка групповых прав

[Изменить группу] Изменение разрешений группы

[Изменить пароль] Изменение пароля для входа

Выбор интеллектуального режима

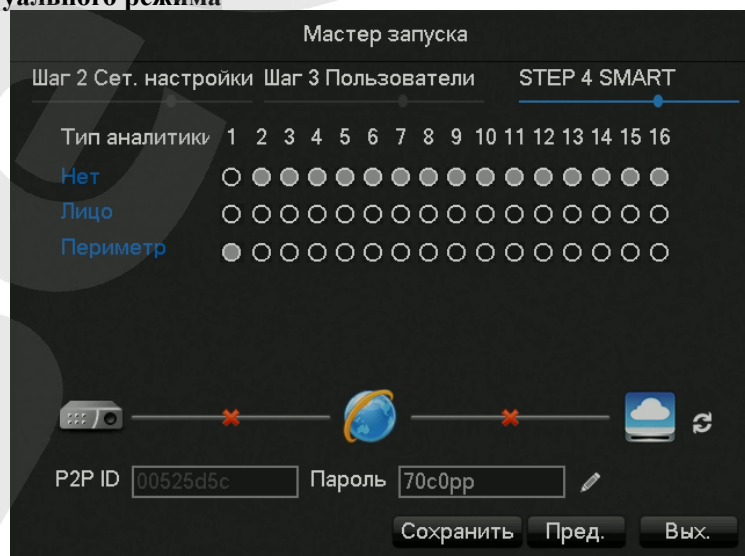

Добавление устройств

7.2.1 Быстрое добавление IP-камеры

В меню онлайн просмотра при наведении курсора мыши на один из секторов для канала – появится знак “+”. После нажатия на него ЛКМ вы попадете в меню быстрого добавления:

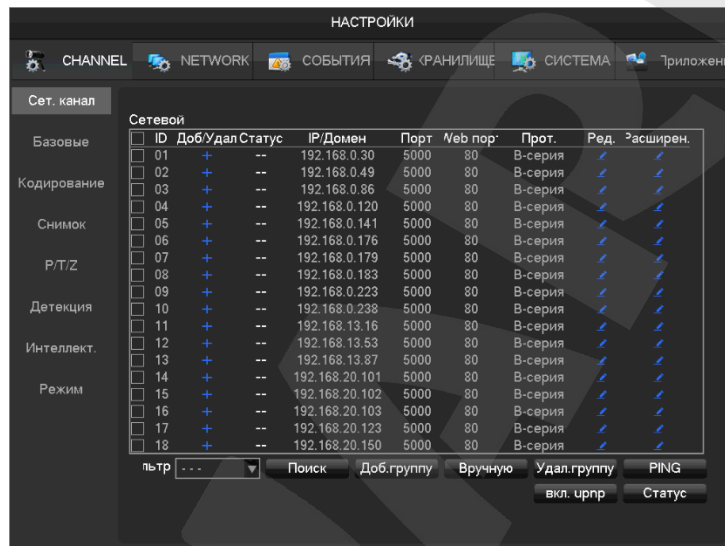

Добавление поиском:

С помощью меню [Фильтр] выберите необходимый протокол

Нажмите [Поиск]

В появившемся списке камер нажмите “+” для добавления необходимой камеры

Ручное добавление:

Настройки канала

Каналы: 1 - NET

Тип протокола: Тип 1

IP/Домен: _____

Сер порт: 8000

Пользователь: _____

Пароль: _____

Удаленная детекция: Детекция

Удаленный канал: 1

опирова OK Отменить Прим.

[Каналы] Выбор нужного канала.

[Тип протокола] Выбор протокола подключения устройства.

[IP/Домен] IP адрес устройства или доменное имя.

[TCP порт] TCP порт устройства.

[Пользователь] Имя пользователя подключаемого устройства.

[Пароль] Пароль подключаемого устройства.

[Удаленная детекция] После завершения заполнения полей – кликните кнопку «Детекция», чтобы проверить соединение.

[Удаленный канал] Если подключаемое устройство содержит несколько каналов, выберите один из них.

Нажмите кнопку “Прим.” Чтобы закончить.

ВНИМАНИЕ!

IP камеры BEWARD N-серии подключаются к видеорегистраторам ВК-серии только по протоколу RTSP. Пример RTSP запроса без авторизации: `rtsp://<IP адрес>/video.pro<N>`. Где <IP адрес> - IP адрес камеры, <N> - номер профиля. Пример для камер N37210, N132xx, N1xx, N3xx, N5xx, N6xx для основного потока: `rtsp://192.168.0.99/video.pro1`. Пример для камер N37210, N132xx, N1xx, N3xx, N5xx, N6xx для второго потока: `rtsp://192.168.0.99/video.pro2`.

7.2.2 Меню добавления

Перейти в меню добавления камер можно двумя способами:

1. На экране онлайн просмотра кликнув по значку  перейти в меню [Сет. канал]
2. [Главное меню]- [Настройки]- [Канал]-[Сет. канал]



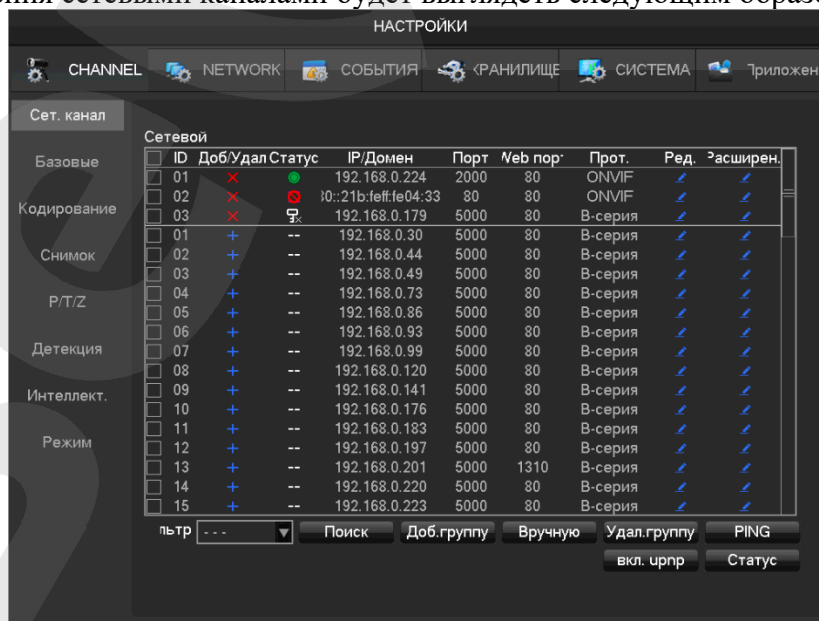

Окно управления сетевыми каналами будет выглядеть следующим образом:



НАСТРОЙКИ										
Сет. канал										
Сетевой										
	ID	Доб	Удал	Статус	IP/Домен	Порт	Web пор'	Прот.	Ред.	Расширен.
Базовые	01	×		●	192.168.0.224	2000	80	ONVIF	✓	✓
	02	×		●	Ю.:21b:feff:fe04:33	80	80	ONVIF	✓	✓
Кодирование	03	×		●	192.168.0.179	5000	80	В-серия	✓	✓
	01	+		--	192.168.0.30	5000	80	В-серия	✓	✓
Снимок	02	+		--	192.168.0.44	5000	80	В-серия	✓	✓
	03	+		--	192.168.0.49	5000	80	В-серия	✓	✓
Р/Т/З	04	+		--	192.168.0.73	5000	80	В-серия	✓	✓
	05	+		--	192.168.0.86	5000	80	В-серия	✓	✓
	06	+		--	192.168.0.93	5000	80	В-серия	✓	✓
Детекция	07	+		--	192.168.0.99	5000	80	В-серия	✓	✓
	08	+		--	192.168.0.120	5000	80	В-серия	✓	✓
Интеллект.	09	+		--	192.168.0.141	5000	80	В-серия	✓	✓
	10	+		--	192.168.0.176	5000	80	В-серия	✓	✓
	11	+		--	192.168.0.183	5000	80	В-серия	✓	✓
Режим	12	+		--	192.168.0.197	5000	80	В-серия	✓	✓
	13	+		--	192.168.0.201	5000	1310	В-серия	✓	✓
	14	+		--	192.168.0.220	5000	80	В-серия	✓	✓
	15	+		--	192.168.0.223	5000	80	В-серия	✓	✓

В окне управления:

Доб/удал. – добавление/удаление камер

Статус – показывает состояние камеры ( нормальное соединение,  неверный логин или пароль,  оборудование оффлайн,  Пользователь заблокирован.)

IP/Домен – адрес подключаемого устройства

Порт – номер порта

Web порт – номер веб-порта

Протокол – протокол подключения оборудования

Редактировать – редактирование информации о канале

Расширенные – редактирование параметров камеры (см. [пункт 7.3.4](#))

7.2.3 Автоматическое добавление

Устройства добавятся автоматически, без конфигурирования. Для этого перейдите:

[Главное меню]-[Канал]-[Сет. Канал]-[Включить UPNP]



Примечание: Устройство должно поддерживать UPNP и находиться в одной сети с NVR.

7.2.4 Расширенные настройки

Расширенные настройки содержат в себе следующие пункты: Базовые настройки, кодирование, снимок, детекция, интеллектуальный анализ, режим.

Базовые

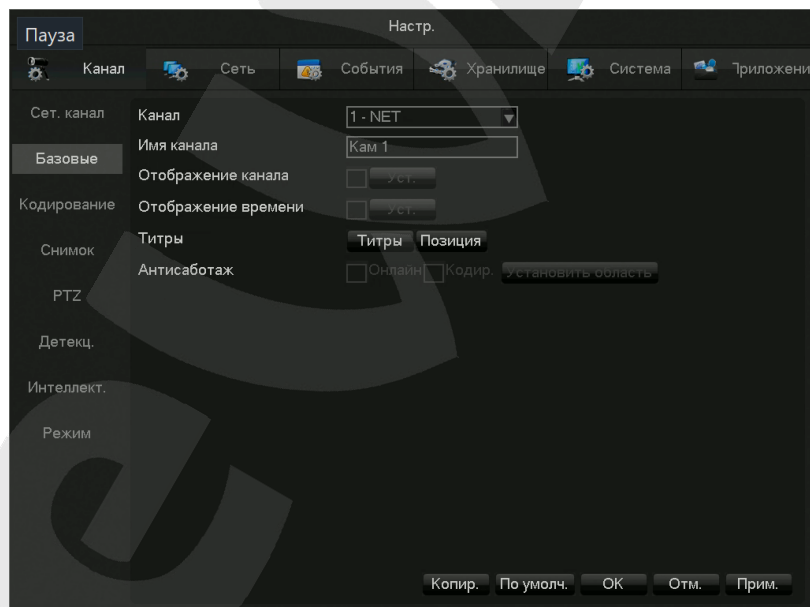

[Канал] Выбор настраиваемого канала.

[Имя канала] Изменение текущего названия канала.

[Отображение канала] Отображать название канала.

[Отображение времени] Отображать текущее время.

[Титры] Отображение текста титров в заданной позиции.

[Антисаботаж] Кнопка перезагрузки камеры.

Кодирование

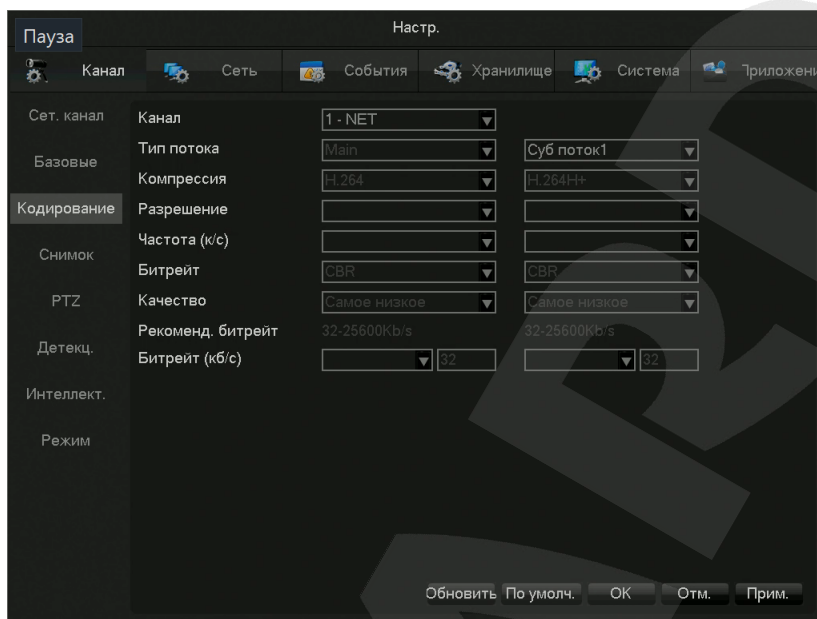

[Выбор каналов] Выбор настраиваемого канала.

[Тип потока] Выбор видеопотока

[Компрессия] H.264/H.265

[Разрешение] Выбор разрешения основного и суб потоков.

[Частота (К/с)] 1~25К/сек для PAL, 1~30к/сек для NTSC

[Битрейт] Выбор между CBR и VBR.

[Качество] Выбор качества картинки при изменяющемся потоке.

[Рекоменд. битрейт] Рекомендуемый диапазон используемого битрейта.

[Битрейт (Кб/с)] Выбор 1280,1536,1792,2048,3072,4096,5120,6144,7168,8192, либо выставленный вручную.

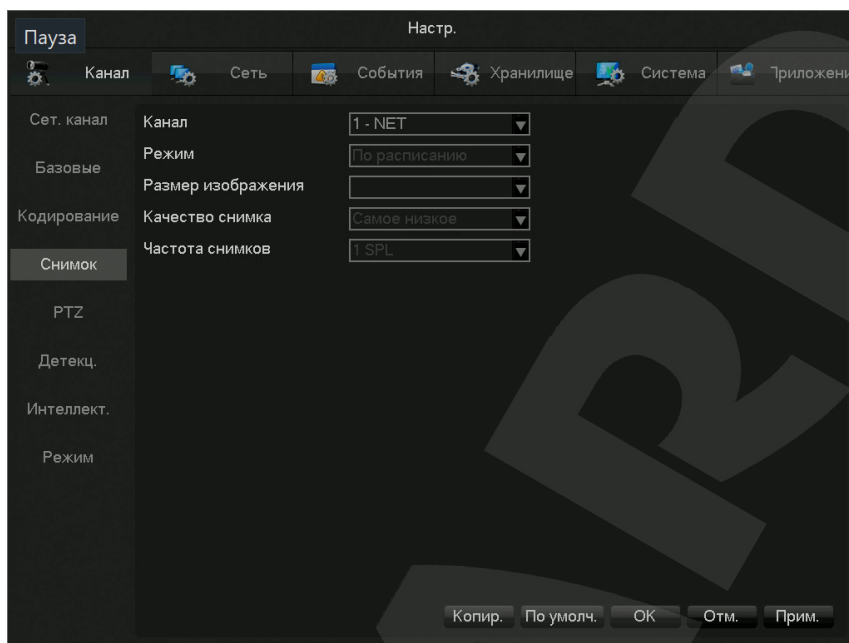
Снимок

[Выбор каналов] Выбор настраиваемого канала.

[Режим] По времени или по сработке.

[Размер изображения] Выбор разрешения получаемого снимка.

[Качество снимка] Выбор качества картинки.

[Частота снимков] Позволяет выбрать с какой скоростью будут делаться снимки от 1 кадра за 1 секунду до 1 кадра за 8 секунд.

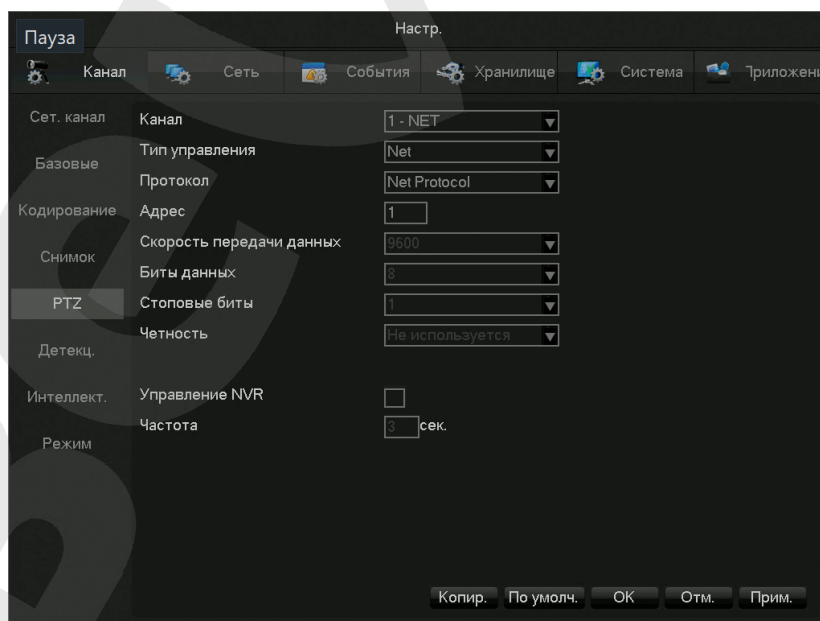
PTZ

[Канал] Выбор настраиваемого канала.

[Тип управления] Укажите используемый тип управления.

[Протокол] Укажите протокол для используемого типа управления.

[Скорость передачи данных] Выберите скорость передачи данных. Доступны значения от 1200 до 115200

[Биты данных] Укажите биты, содержащие данные. Доступны значения 5,6,7,8.

[Стоповые биты] Укажите стоповые биты. Доступны значения 1,2.

[Четность] Настройка четности.

[Управление NVR] Включить управление NVR.

[Частота] укажите частоту работы NVR.

7.3 Настройка событий

Регистратор поддерживает следующие типы событий: стандартные события тревоги, события некорректной работы оборудования, интеллектуальный анализ.

7.3.1 Конфигурация детекции

Стандартные события тревоги включают в себя видео детекцию (детекция движения, потеря видео, антисаботаж) и внешние тревоги.

Для входа в интерфейс конфигурации необходимо пройти по следующему пути: **[Главное меню]-[Настройки]-[Канал]-[Детекция]**

Видео Детекция

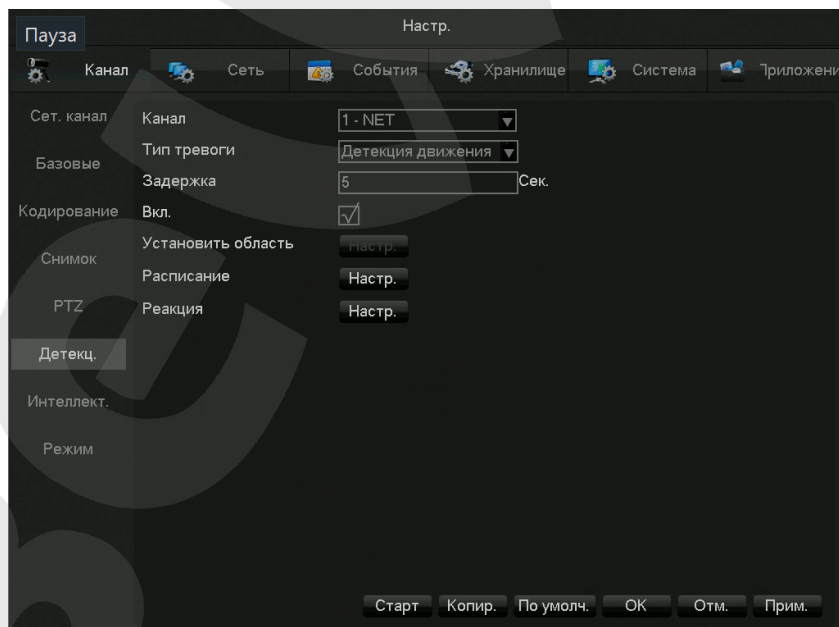

[Канал] Выбор настраиваемого канала.

[Тип тревоги] Детекция движения, потеря видео и антисаботаж.

[Задержка] настройка интервала сработки после начала тревоги.

[Вкл] Вкл/выкл тревоги.

[Установить область] установка области 22*18=396 для детекции движения (При подключении камер BEWARD BD-серии и В-серии настройка области происходит на подключаемом устройстве).

[Расписание] Настройка расписания тревоги.

Расписание

00 03 06 09 12 15 18 21 24

Вос Уст.

Пон Уст.

Вто Уст.

Сре Уст.

Чет Уст.

Пят Уст.

Суб Уст.

OK Отм. Прим.

План

Период 1 00 : 00 - 24 : 00

Период 2 00 : 00 - 24 : 00

Период 3 00 : 00 - 24 : 00

Период 4 00 : 00 - 24 : 00

Период 5 00 : 00 - 24 : 00

Период 6 00 : 00 - 24 : 00

Всё

Вос Пон Вто Сре

Чет Пят Суб

OK Отменить Прим.

[Реакция] Настройка действий при тревоге.

Реакция

Тревл. вых. Настр. Отправка Email Настр.

Запись Настр. FTP Настр.

Снимок Настр. Отпр. на сет. диск Настр.

PTZ Настр. Отпр. на телефон Настр.

Автопереключение Настр.

Показать сообщение

Зуммер 1 сек.

OK Отм. Прим.

7.3.2 Интеллектуальный анализ

Выбор интеллектуального режима

Если оборудование поддерживает интеллектуальный анализ, необходимо перейти на страницу выбора режима: [Главное меню]- [Настройки]- [Канал]- [Режим], и выбрать канал, на котором необходимо включить или изменить функцию интеллектуального анализа.

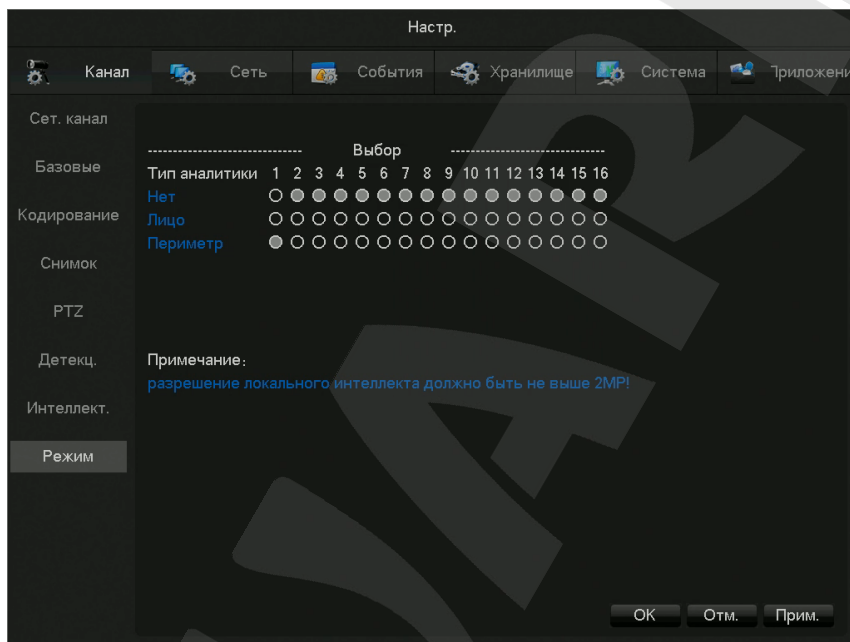

Настройка детекции лиц

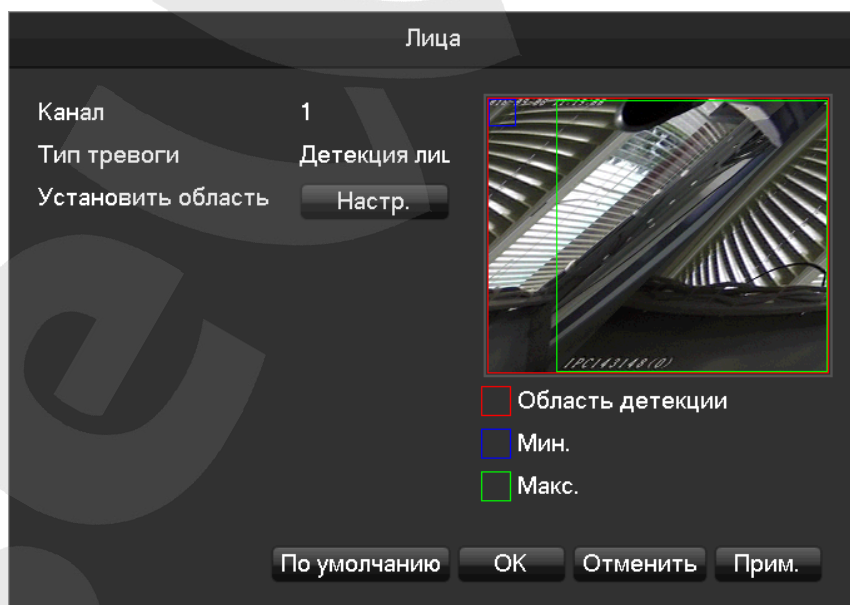

На этой странице:

[Канал] Выбор настраиваемого канала

[Мин.] Минимальная область задается синим, лицо не может быть зафиксировано, если его изображение будет меньше чем минимальная область.

[Макс.] Максимальная область задается зеленым, лицо не может быть зафиксировано, если его изображение больше данной области.

[Область детекции] Определение области, в которой будет срабатывать детекция.

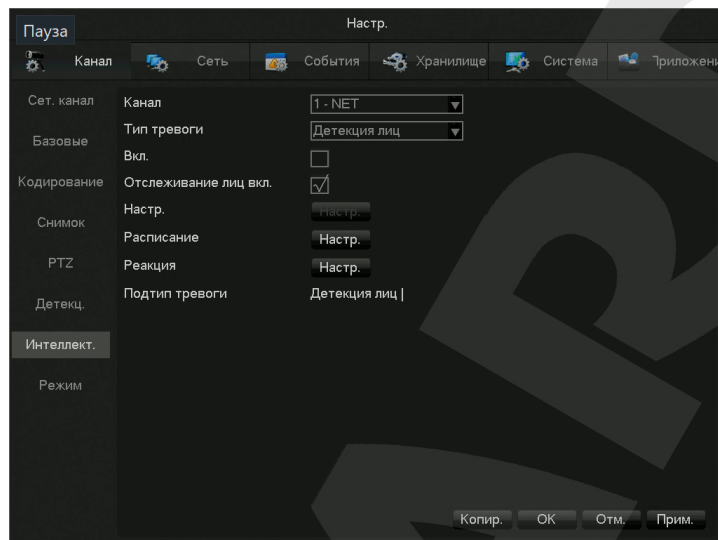

[Канал] Выбор настраиваемого канала.

[Тип тревоги] Детекция лиц или Периметр.

[Вкл.] Включение/отключение интеллектуального анализа.

[Отслеживание лиц вкл] Включение отслеживания.

[Настр.] Выставление максимальной и минимальной области детекции.

[Расписание] Настройка расписания работы детекции.

[Реакция] Настройка действий при детекции.

Настройка детекции периметра

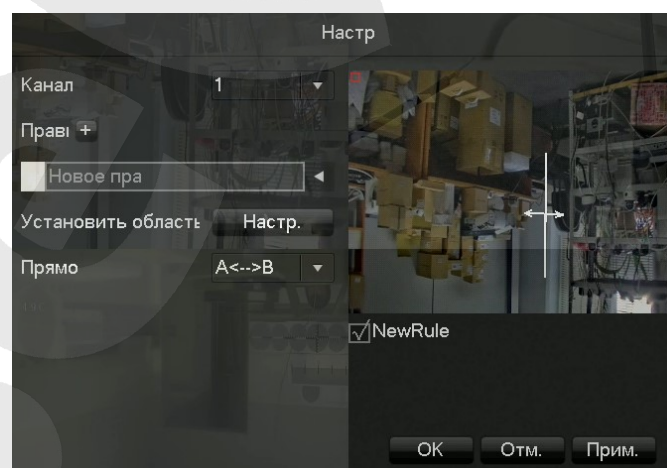

[Канал] Выберите канал для анализа периметра.

[Правило] Нажмите “+” чтобы добавить правило

[Установить область] Выбор линии детекции

[Прямо] Выбор направления детекции.

7.3.3 Тревожный вход

Переход к данному меню осуществляется по пути [Главное меню]- [Настройки]- [События]- [Тревож. вход]

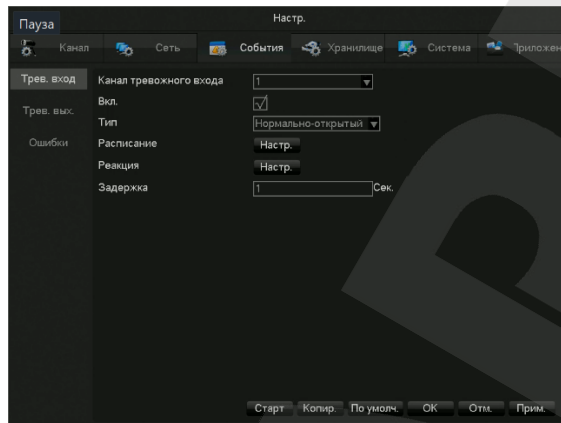

[Канал тревожного входа] Выбор канала

[Вкл.] Включение и отключение тревоги

[Тип] Нормально-открытый или нормально-закрытый контакт

[Расписание] Настройка времени тревоги, связанных действий и методов обработки.

[Реакция] Настройка действий при тревоге.

[Задержка] Настройка задержки сработки тревожного входа.

7.3.4 Тревожный выход

Переход к данному меню осуществляется по пути [Главное меню]- [Настройки]- [События]- [Тревож. выход]

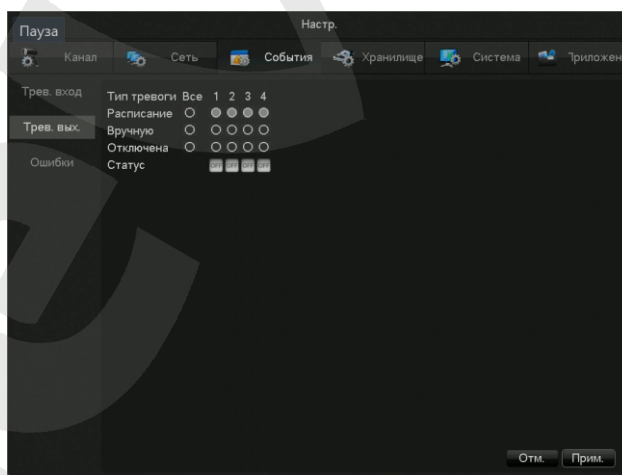

[Расписание] Тревожный выход управляется с помощью настроек связанных действий устройства.

[Вручную] Тревожный выход включен и статус - активен.

[Отключена] Тревожный выход отключен и статус - неактивен.

[Статус] Текущий статус тревожного выхода



Примечание: некоторые модели не имеют тревожных выходов, будьте внимательны.

7.3.5 Неисправности оборудования

В данном меню настраиваются функции мониторинга неисправностей, а также соответствующие им сработки тревоги. Переход к данному меню осуществляется по пути [Главное меню]- [Настройки]- [События]- [Ошибки]

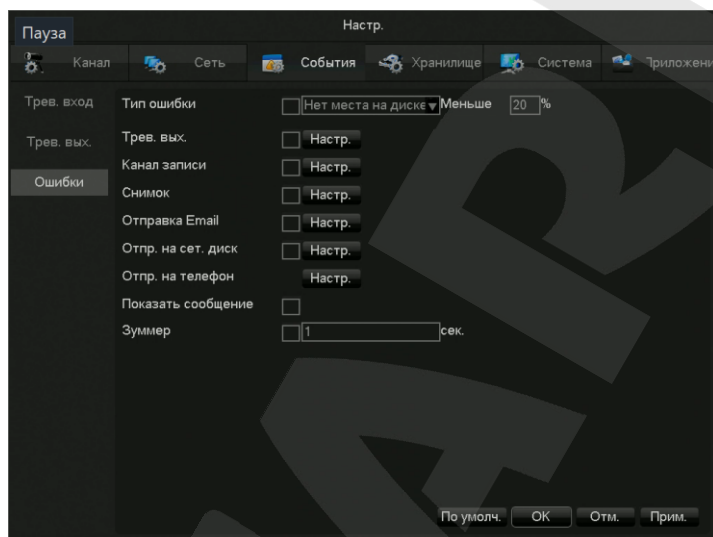

Тип ошибки:

[Нет места на диске] Сработка тревоги, когда на HDD осталось места меньше установленного значения.

[Нет диска] Сработка тревоги при отсутствии HDD.

[Ошибка диска] Тревога при наличии ошибки чтения или записи на HDD.

[Сеть разъединена] Тревога при отключении сети.

[Конфликт IP] Тревога при конфликте IP адресов.

7.4 Просмотр

7.4.1 Онлайн просмотр

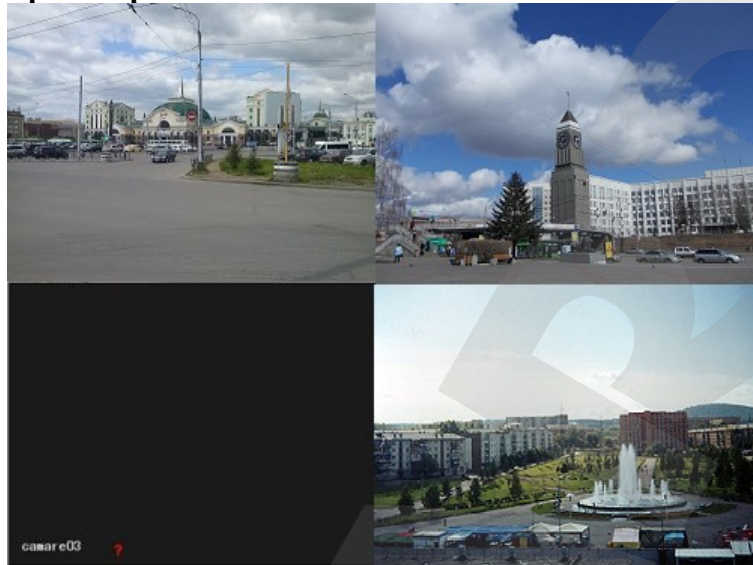

Экран управления переключается с помощью передней панели, пульта ДУ, либо мыши. При срабатывании тревоги появится сообщение, показывающее тип тревоги.

Статус тревоги																									
Трев. Вход	<table border="1"> <tr><td>1</td><td>2</td><td>3</td><td>4</td><td>5</td><td>6</td><td>7</td><td>8</td><td>9</td><td>10</td><td>11</td><td>12</td></tr> <tr><td>13</td><td>14</td><td>15</td><td>16</td><td>17</td><td>18</td><td>19</td><td>20</td><td>21</td><td>22</td><td>23</td><td>24</td></tr> </table>	1	2	3	4	5	6	7	8	9	10	11	12	13	14	15	16	17	18	19	20	21	22	23	24
1	2	3	4	5	6	7	8	9	10	11	12														
13	14	15	16	17	18	19	20	21	22	23	24														
Откл. кам.	<table border="1"> <tr><td>1</td><td>2</td><td>3</td><td>4</td><td>5</td><td>6</td><td>7</td><td>8</td><td>9</td><td>10</td><td>11</td><td>12</td></tr> <tr><td>13</td><td>14</td><td>15</td><td>16</td><td></td><td></td><td></td><td></td><td></td><td></td><td></td><td></td></tr> </table>	1	2	3	4	5	6	7	8	9	10	11	12	13	14	15	16								
1	2	3	4	5	6	7	8	9	10	11	12														
13	14	15	16																						
Маска	<table border="1"> <tr><td>1</td><td>2</td><td>3</td><td>4</td><td>5</td><td>6</td><td>7</td><td>8</td><td>9</td><td>10</td><td>11</td><td>12</td></tr> <tr><td>13</td><td>14</td><td>15</td><td>16</td><td></td><td></td><td></td><td></td><td></td><td></td><td></td><td></td></tr> </table>	1	2	3	4	5	6	7	8	9	10	11	12	13	14	15	16								
1	2	3	4	5	6	7	8	9	10	11	12														
13	14	15	16																						
Движение	<table border="1"> <tr><td>1</td><td>2</td><td>3</td><td>4</td><td>5</td><td>6</td><td>7</td><td>8</td><td>9</td><td>10</td><td>11</td><td>12</td></tr> <tr><td>13</td><td>14</td><td>15</td><td>16</td><td></td><td></td><td></td><td></td><td></td><td></td><td></td><td></td></tr> </table>	1	2	3	4	5	6	7	8	9	10	11	12	13	14	15	16								
1	2	3	4	5	6	7	8	9	10	11	12														
13	14	15	16																						
Сеть	<input type="checkbox"/> <input checked="" type="checkbox"/>																								
Конфликт IP	<input type="checkbox"/> <input checked="" type="checkbox"/>																								





Основные операции

Переключение между одним и несколькими экранами	Двойное нажатие ЛКМ на экране для перехода в режим одного экрана и двойное нажатие ЛКМ для возврата обратно.
Выставление каналов по порядку	Перетащите канал на нужную позицию
Добавление устройств	Нажатие [+] на одном из каналов. Подробнее в пункте 7.2.1.

7.4.2 Панель инструментов канала

Если навести мышь к верхнему краю экрана канала – появится панель инструментов канала:



- : Воспроизведение 5-минутного архива в реальном времени.
- : Копирование 5-минутного отрезка на съемный носитель.
- : Сделать снимок и скопировать его на съемный носитель
- : Закрыть панель инструментов в течение 30 секунд
- : Настройка звука.

7.4.3 Выпадающее меню (ПКМ)

В режиме онлайн-просмотра при нажатии на ПКМ (правая кнопка мыши) выпадает следующее меню:

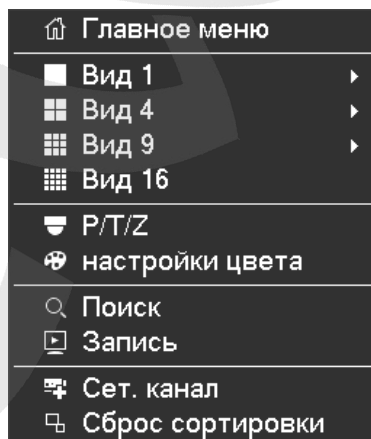

Деление экрана

Можно выбрать просмотр в одном экране, в 4, в 9 или в 16 экранах.

PTZ

Для PTZ управления необходимо выбран нужный канал, кликнуть на вкладку P/T/Z выпадающего меню.

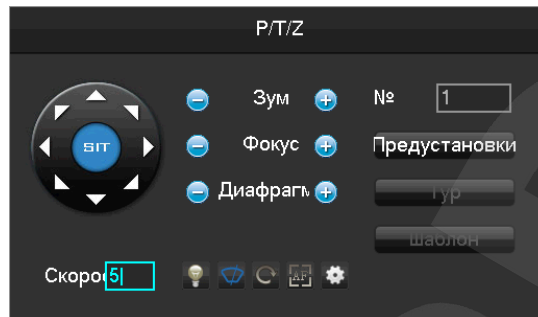

Направления, шаги, зум, фокус, диафрагма, предустановки, переход между заданными точками может быть задан с помощью данного меню.

[Скорость] в основном используется для управления движением по направлениям. Может быть выставлено от 1 до 8.

PTZ может работать в 8ми направлениях, однако с передней панели доступны только Вверх, Вниз, Вправо, Влево.



: Серые кнопки обозначают не поддерживаемые функции.

Настройка [Предустановки]

Предустановки предназначены для перехода по определенным позициям. Для записи предустановки с помощью стрелок выберите позицию, нажмите иконку , наберите номер предустановки и нажмите **[Добавить предустановку]**.

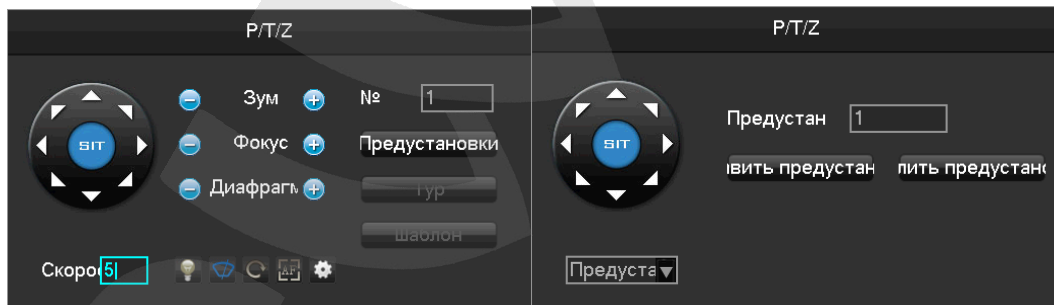

Настройка [Тур]

Тур является переходом между двумя точками предустановок. Для настройки необходимо нажать иконку , выбрать **[Круиз]** в левом нижнем углу окошка, добавить необходимые точки предустановок и настроить скорость и периодичность перехода между точками.

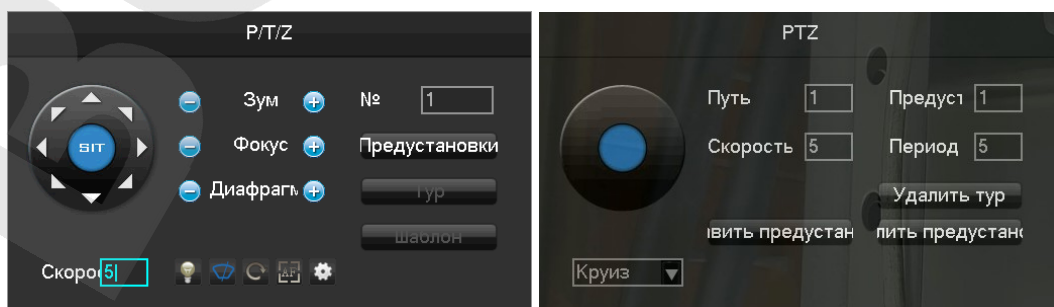

Шаблон [Pattern]

Шаблон состоит из вращений камеры по заданному пути. Для задания необходимо нажать Старт, провести камеру по пути патрулирования и нажать Стоп.

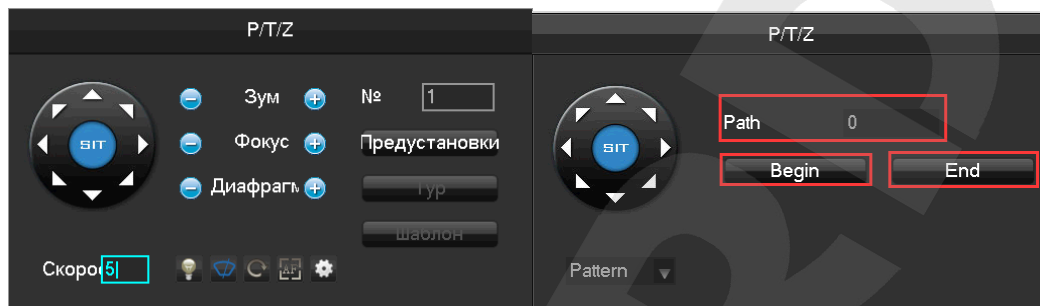
**Настройка цвета**

Настройка цветности выбранного экрана в зависимости от времени суток (одноэкранный режим)

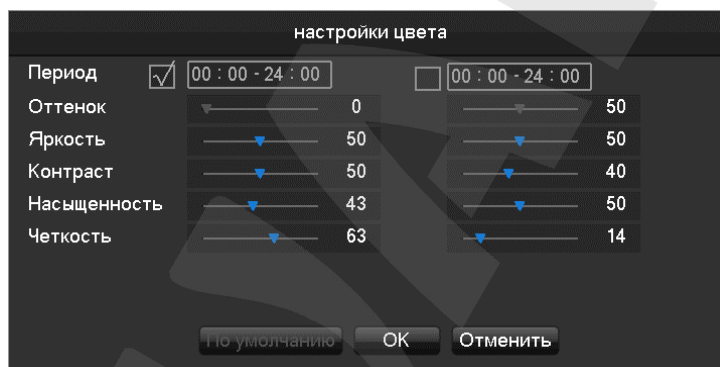

[Период] Могут быть установлены два временных периода, для переключения цветов в зависимости от окружающего освещения.

[Оттенок] Настройка в соответствии с цветовым оттенком изображения

[Яркость] Увеличение или уменьшение яркости, в зависимости от окружающей среды, для получения относительно ясного изображения.

[Контраст] Настройка пропорций черного и белого на изображении.

[Насыщенность] Настройка насыщенности цветовых оттенков. Чем большее значение, тем более красочным будет изображение.

[Четкость] Настройка четкости краев изображения. Чем больше значение, тем больше проявятся дефектов в изображении.

Поиск

Открыть меню поиска. Для подробного описания см. [пункт 7.5.](#)

Запись

Перейти в меню управления записью, в котором Вы можете установить режимы записи по каналам и режимы тревожных выходов (см. [пункт 7.3.4.](#)). Доступны следующие параметры:

[Расписание] Канал/тревожный выход управляется с помощью настроек связанных действий устройства.

[Вручную] Канал/тревожный выход включен и статус - активен.

[Отключена] Канал/тревожный выход отключен и статус - неактивен.

[Статус] Текущий статус канала/тревожного выхода

Сет. канал

Открыть меню быстрого добавления камер. Для подробного описания см. [пункт 7.2.2.](#)

Сброс сортировки

Сбросить настройки сортировки добавленных камер.

7.4.4 Панель задач

Панель задач доступна из меню просмотра и обеспечивает быстрый доступ к некоторым операциям.

**Главное меню**

Нажмите на этот значок для быстрого перехода в главное меню ([пункт 7.1.](#)).

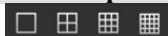
Переключение режима просмотра

Данные значки позволяют переключать следующие режимы: один экран, 4 экрана, 9 и 16 экранов.

Управление шаблонами

запускает меню шаблонов камер.

Шаблон – сохранённая раскладка камер для быстрого доступа через данное меню управления. Чтобы добавить новый шаблон, выберите в меню «Добавить шаблон» и введите имя нового шаблона. Сменить имя или удалить существующие шаблоны возможно через всплывающее окошко при выборе в меню «Управление шаблонами».

Управление PTZ

запускает меню управления PTZ

Подробное описание управления PTZ описано в [пункте 7.4.3.](#)

Поиск записей

Позволяет перейти в интерфейс поиска

Подробнее рассмотрено в [пункте 7.5](#)

Управление записью

запускает меню управления записью

Управление сетевыми каналами

Позволяет перейти в меню управления каналами

Подробнее рассмотрено в [пункте 7.2.1](#)

Статус тревоги

Данная функция позволяет посмотреть текущий статус тревог

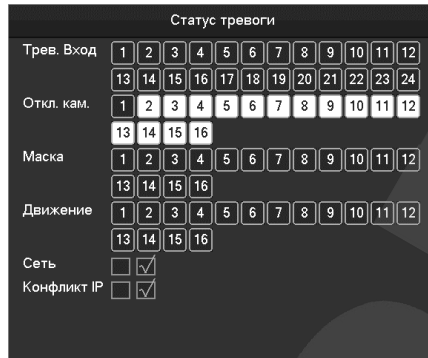

Тревожный выход

 Открывает меню тревожного выхода

Отключение

 Открывает меню отключения

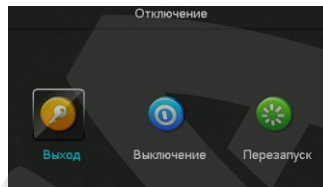

Переключение интеллектуального режима

 Открывает меню переключения инт. режима

Подробнее рассмотрено в [пункте 7.3.2.](#)

7.5 Поиск

7.5.1 Стандартный поиск

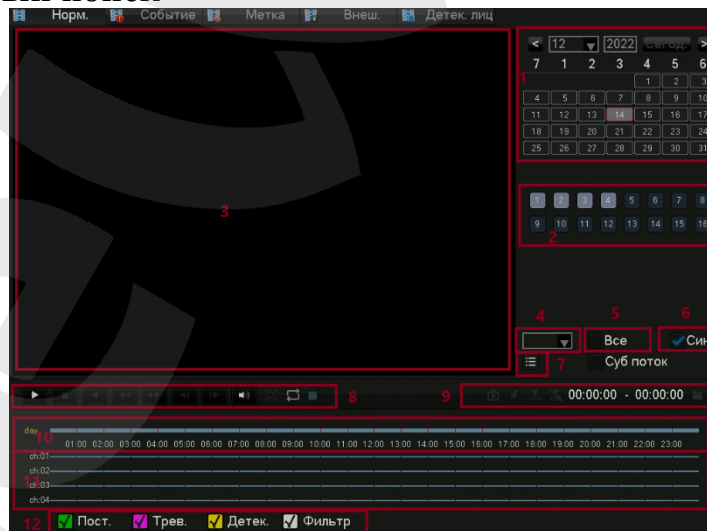

Описание интерфейса поиска записей:

Индекс	Тип	Описание
1	Выберите дату	Выбор времени и даты для поиска
2	Выберите канал	Выбор канала для запроса
3	Окно просмотра	Воспроизведение видео

Индекс	Тип	Описание
4	Временная шкала каналов	При выборе более 4х каналов – будет отображаться значение выбранных каналов
5	Выбор всех каналов	Выбрать все, отменить все
6	Синхронизация	Синхронное воспроизведение каждого канала
7	Список	Отображение информации о состоянии видеозаписей с канала за один день
8	Управление воспроизведением	Полный экран, Цикл, Стоп/Воспр., Пауза, Быстро, Медленно, Назад, Предыдущий кадр, Следующий кадр.
9	Номер канала	Выбор номера канала
10	Список событий	Показать все события
11	Временная шкала	Графическое отображение имеющихся записей
12	Тип поиска	Постоянные записи, По тревоге и по Детекции движения

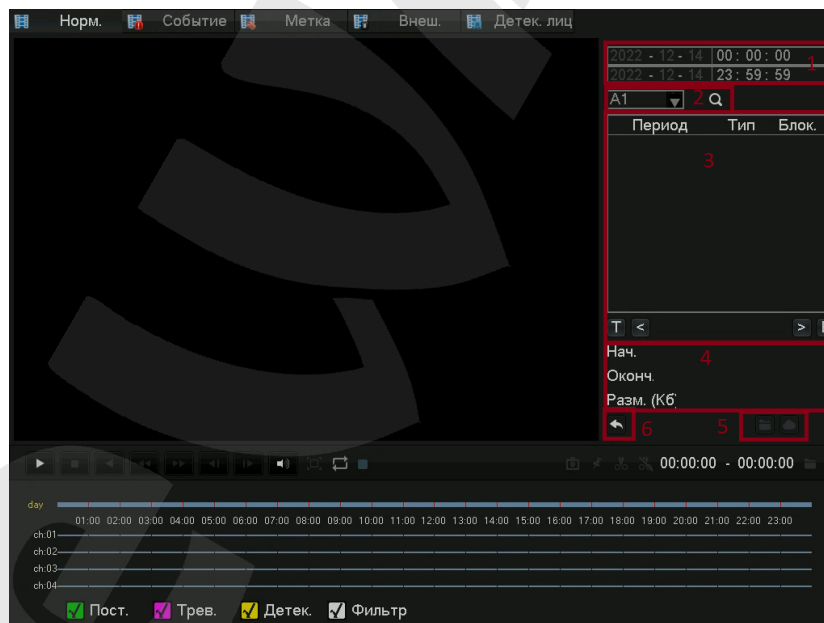

Индекс	Тип	Описание
1	Время	Выбор времени видео
2	Канал	Выбор желаемого канала
3	Файл	Запрос списка файлов
4	Информация	Отображение времени начала, времени окончания и размера файла
5	Резервирование	Резервное копирование файлов
6	Обратно	Выйти из списка файлов

7.5.2 Поиск по событиям

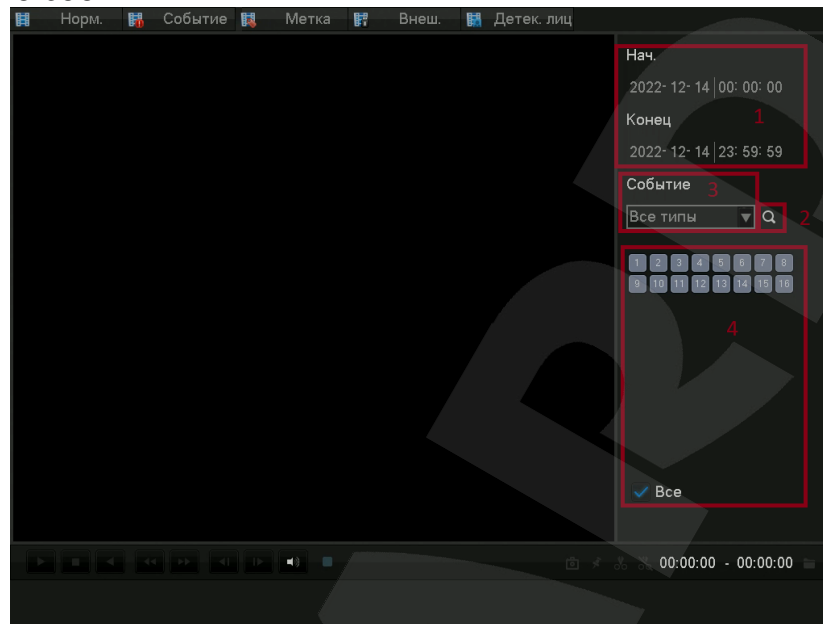

Индекс	Тип	Описание
1	Временная линия	Отображение строки прогресса текущего события
2	Поиск	Поиск записи
3	Тип события	Выбор типа события
4	Выбор каналов	Выбор канала

Выберите канал, время начала, тип события, нажмите на кнопку поиска – появится список событий, как показано ниже:

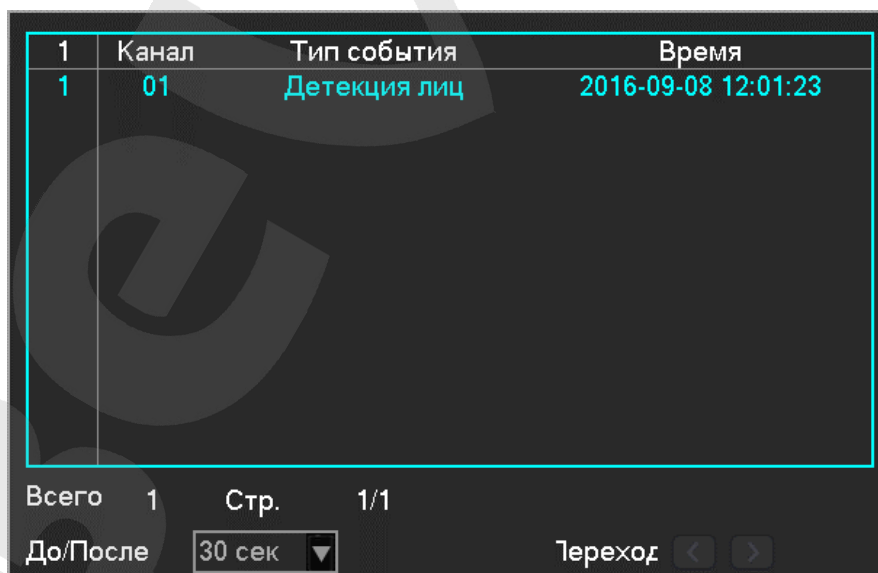

В списке отображено 10 событий на страницу, указаны номер канала, тип события и время срабатывания.

7.5.3 Поиск по меткам

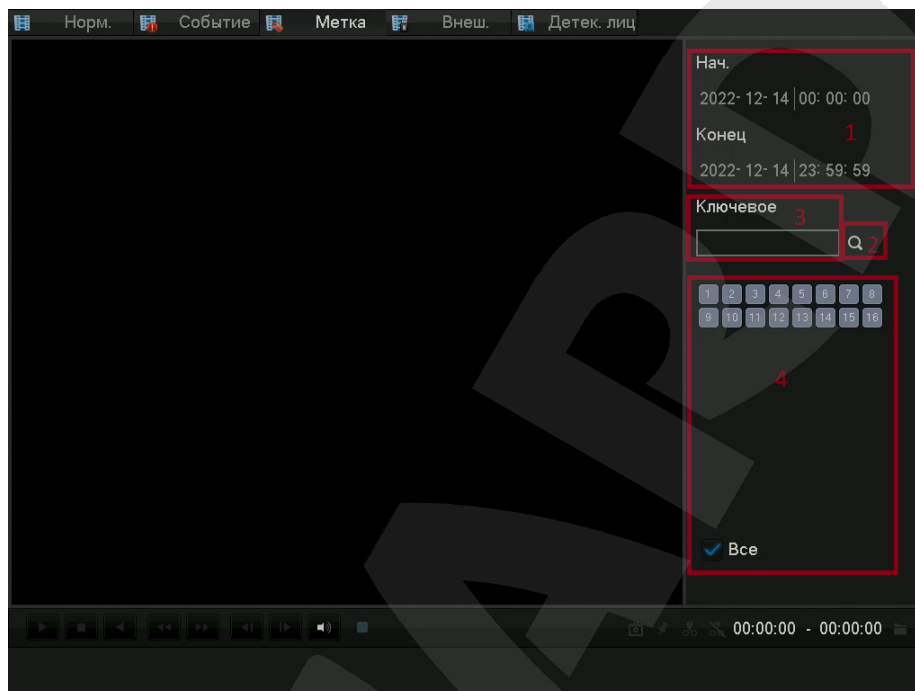

Индекс	Тип	Описание
1	Временная линия	Отображение строки прогресса текущего события
2	Поиск	Поиск записи
3	Тип события	Выбор типа события
4	Выбор каналов	Выбор канала

2	Канал	Имя метки	Время
1	01	1	2016-09-08 11:03:56
2	01	2	2016-09-08 11:24:00

Всего 2 Стр. 1/1
До/После 30 сек Тереход < > [далит]

7.5.4 Внешний поиск

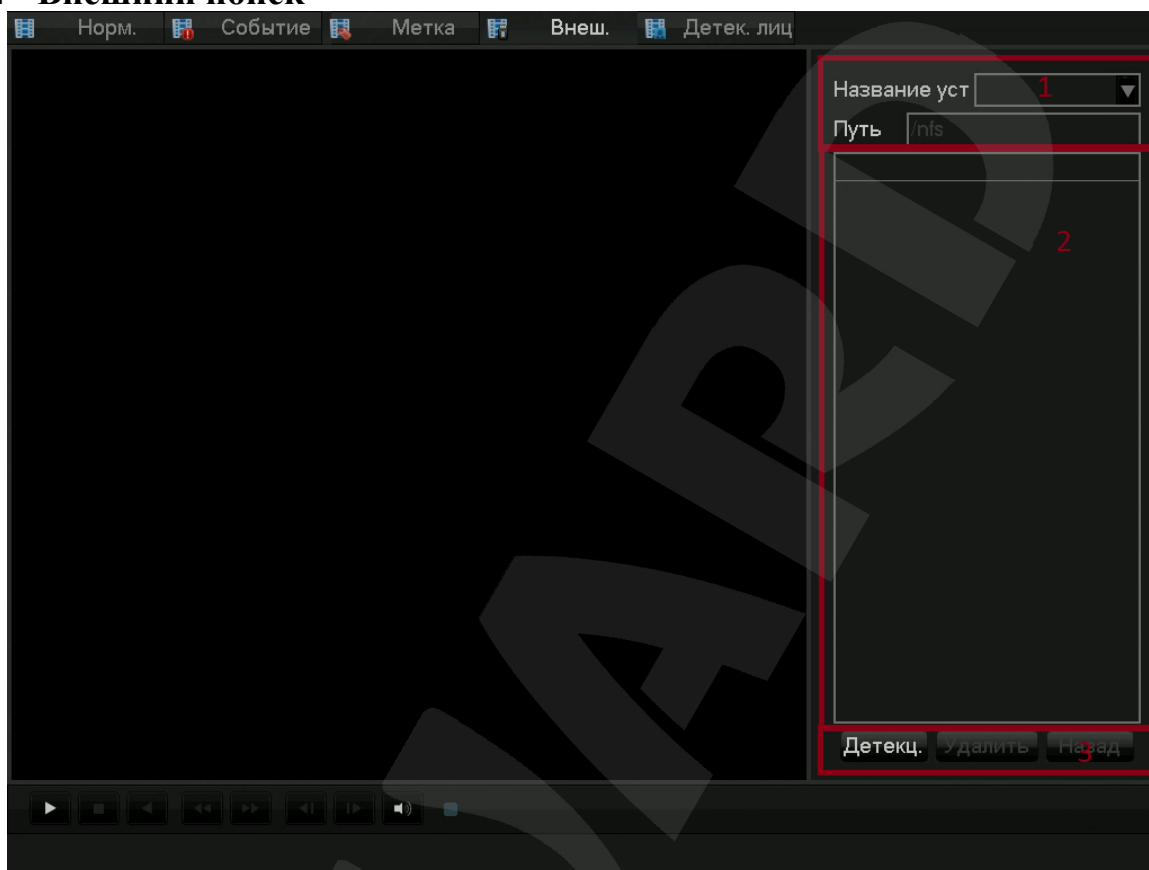

Индекс	Тип	Описание
1	Путь	Выбор пути для поиска
2	Содержимое папки	Текущее содержимое папки по заданному пути
3	Управление	[Детекция] Обнаружение подключенного съемного жесткого диска
		[Удалить] Удаление файла
		[Назад] Возврат к предыдущей папке

7.5.5 Детекция лиц

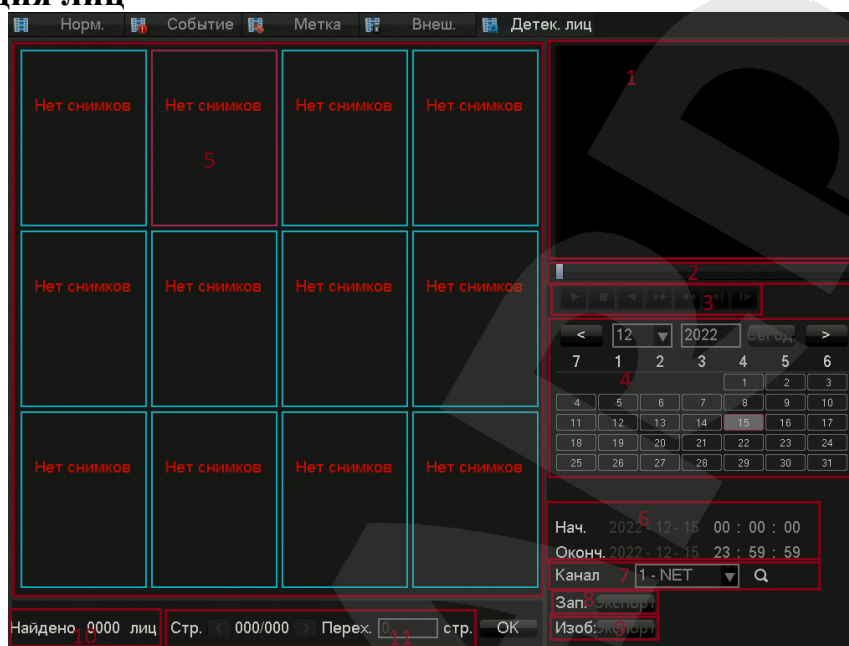

Индекс	Тип	Описание
1	Окно воспроизведения	Воспроизведение видео
2	Временная линия	Отображение прогресса текущего события
3	Управление воспроизведением	Стоп / Старт, Пауза, ускоренно/Замедленно и предыдущий/следующий кадр.
4	Календарь	Выбор даты для поиска
5	Список лиц	Отображение всех лиц с канала за заданное время.
6	Время	Поиск записей по начальному и конечному времени
7	Номер канала	Выбор номера канала
8	Записи	Экспортировать все видео с текущей страницы
9	Изображения	Экспортировать все изображения с текущей страницы
10	Поиск	Запуск процедуры поиска
11	Номер страницы	Отображение текущего номера страницы и общего числа страниц.

7.6 Резервное копирование

Этот раздел отвечает за резервное копирование файлов на иные носители.

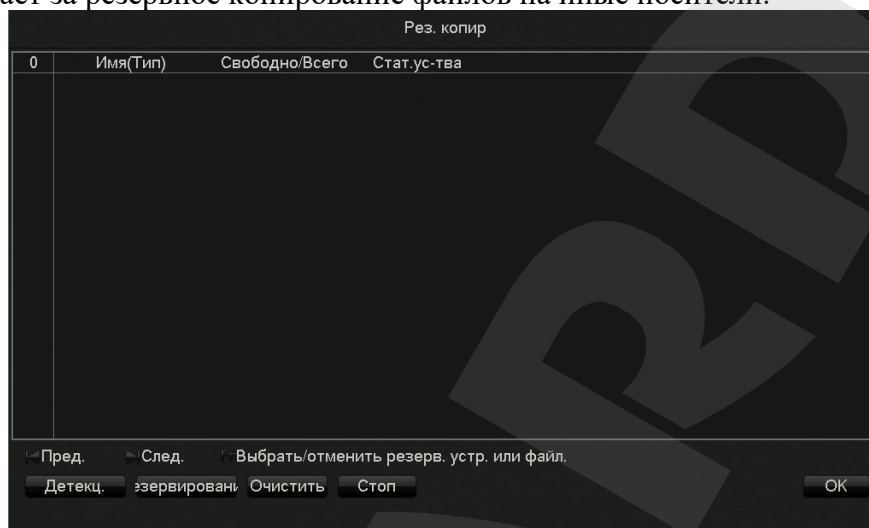

Тип	Описание
Детекц.	Обнаружить флеш-карту в USB-порту
Резервирование	Открыть меню резервирования
Очистить	Совершить форматирование флеш-карты
Стоп	Отменить текущий процесс резервирования

Чтобы сделать резервную копию архив на флеш-карту, выберите нужную карту из списка и нажмите [Резервирование], в появившемся меню выберите необходимые файлы архива, нажмите [Старт] и дождитесь окончания процесса резервирования.

Доступен один из следующих форматов выгрузки видеофайлов: .dav, .mp4, .avi.

8. Локальный интерфейс

8.1 Главное меню

Интерфейс главного меню выглядит следующим образом:

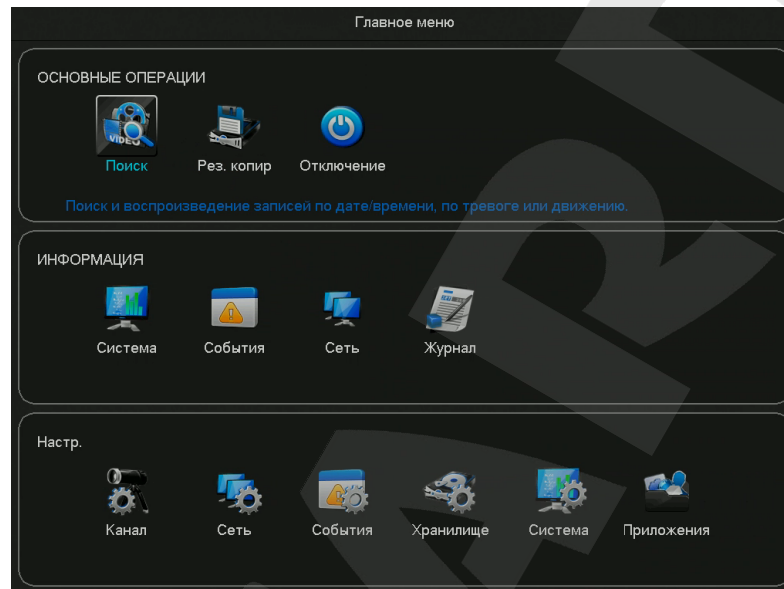

Пункт **Основные операции** содержит следующие подменю:

[Поиск] Осуществление поиска и воспроизведения архивных видеофайлов.

[Рез. копир] Обнаружение съемного устройства и копирование видео на него.

[Отключение] Выход из системы, отключение устройства и перезагрузка.

Информация

[Система] Отображение статуса системы и HDD, информации о версии.

[События] Отображение информации о тревогах.

[Сеть] Состояние сети и информация о пользователях онлайн.

[Журнал] Системный журнал.

Настройки

[Канал] Добавление/Удаление камер, настройка параметров камеры и переключение режимов канала.

[Сеть] Настройки базовых и расширенных параметров сети, управление сетевыми интерфейсами.

[События] Настройка внешних тревог и неисправностей оборудования.

[Хранилище] Управление жесткими дисками, настройка параметров видео и конфигурация расписания записи.

[Система] Настройка системных параметров, таких как время, дата, язык, параметры видеовыхода.

[Приложения] E-mail, P2P, PUSH-уведомления.

8.2 Информация

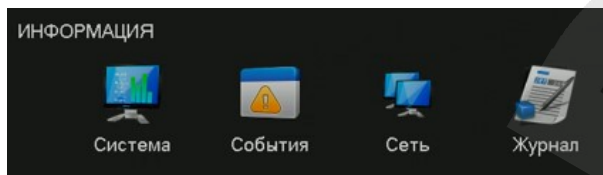

8.2.1 [Система]

Данное меню состоит из 3х пунктов: Управление HDD, время записи и Версия ПО.

Управление HDD

В этой вкладке отображается режим HDD (чтение/запись), полный объем HDD, оставшийся объем HDD, статус HDD

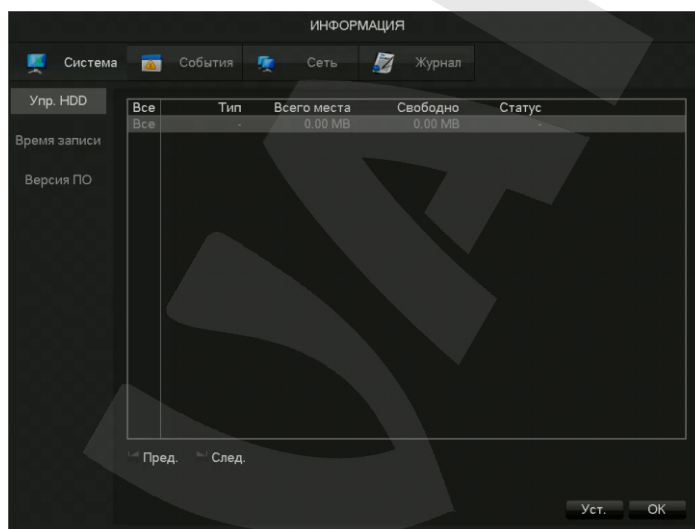

[Формат.] Форматирование HDD.



Внимание: форматирование HDD приводит к потере видеoarхива.

[Уст.] Для HDD доступны режимы чтение/запись, только чтение, зеркалирование. Также встроена поддержка HDD S.M.A.R.T

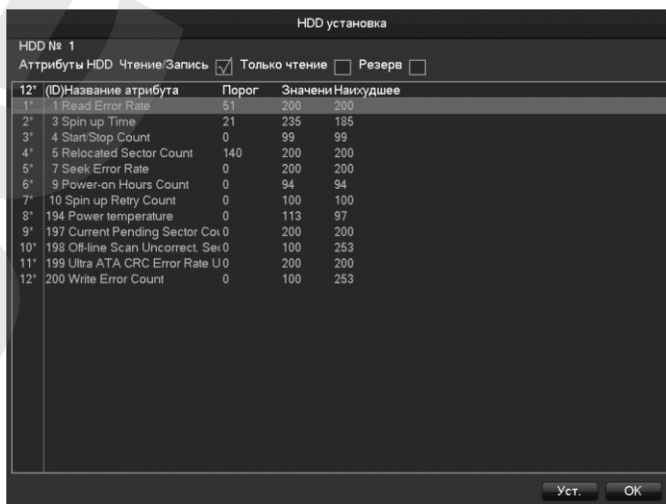

Время записи

Отображение начала и окончания записи.

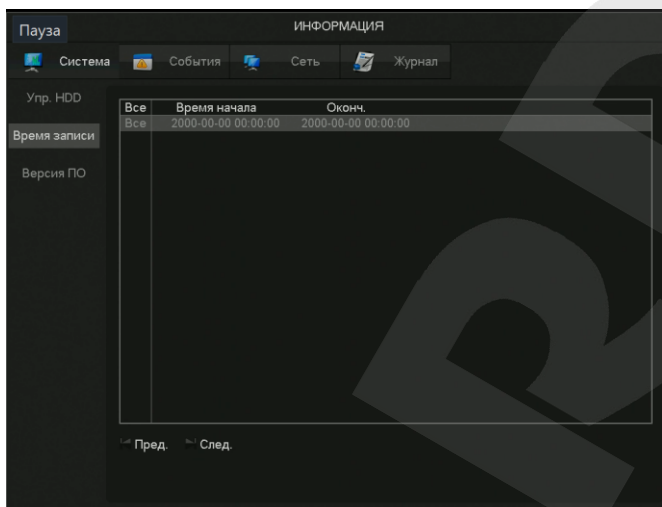
**Версия ПО:**

В данной вкладке отображается серийный номер устройства, версия прошивки и аппаратные возможности.

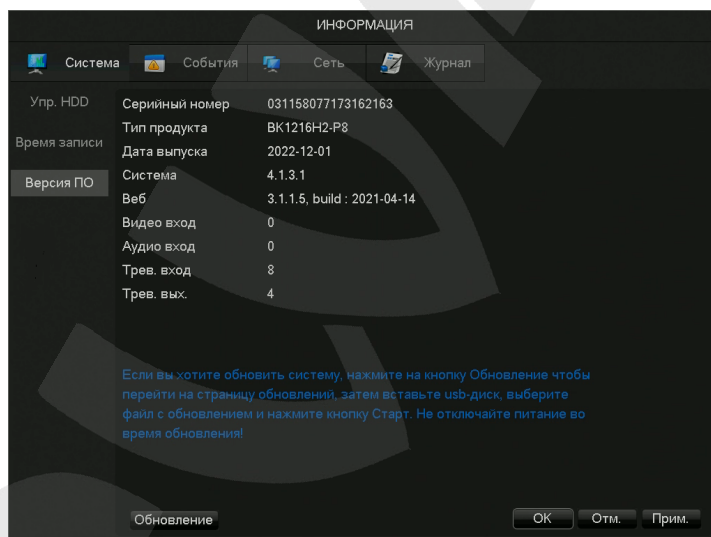

[Серийный номер] Серийный номер видеорегистратора.

[Тип продукта] Тип видеорегистратора

[Система] Текущая версия прошивки видеорегистратора.

[Веб] Текущая версия веб-клиента.

[Видео вход/Аудио вход/Трев. Вход/ Трев. Вых.] Используемые разъёмы видеорегистратора

[Обновление] Для обновления системы подключите USB флешку с файлами прошивки и нажмите «Обновление».

8.2.2 [События]

Отображение текущего статуса тревог

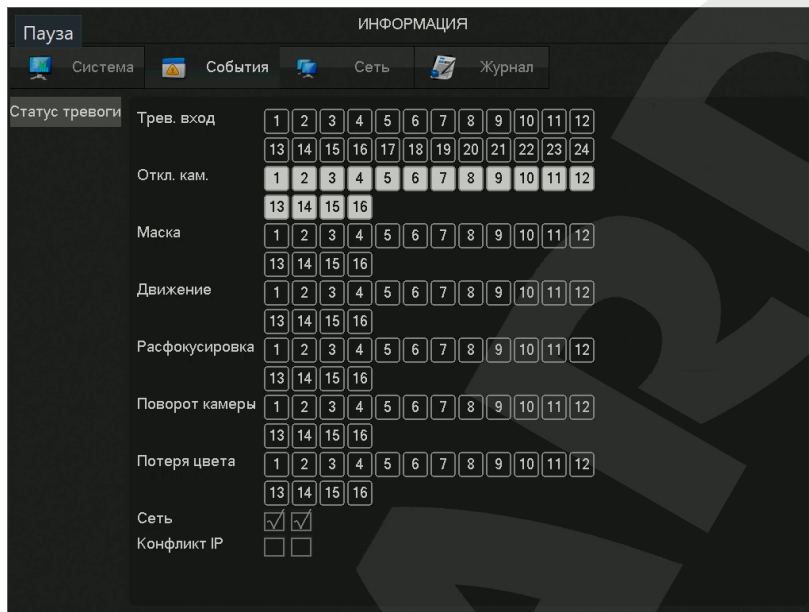

8.2.3 [Сеть]

На вкладке Битрейт отображается текущая скорость потока и индикация размера потока

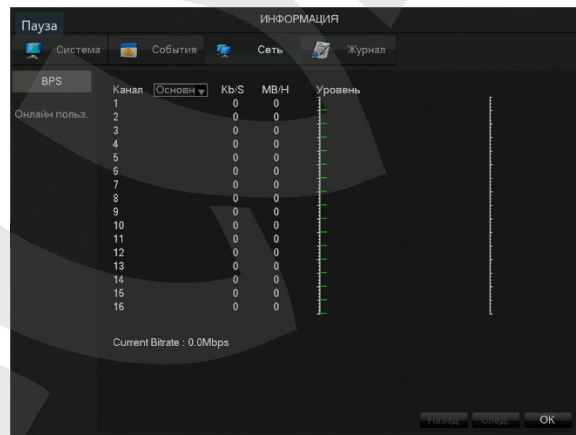

На вкладке Онлайн пользователей можно увидеть статус текущего пользователя онлайн

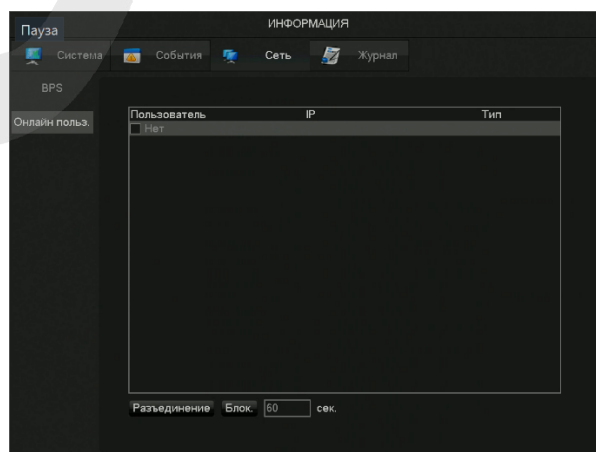

8.2.4 [Журнал]

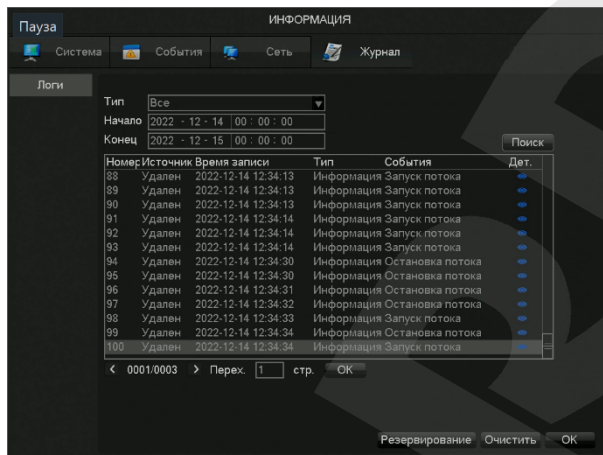

Информация в журнале делится по следующим типам: системные операции, операции конфигурирования, управление данными, события тревоги, операции записи, управление пользователями, операции с файлами.

Необходимо выбрать тип и время, после чего нажать кнопку Поиск – после этого система отобразит журнал в виде списка, который можно будет экспортировать на ваш компьютер нажав кнопку Экспорт.

8.3 Конфигурация

8.3.1 Хранилище

Данный раздел содержит параметры управления жесткими дисками, настройки видео и конфигурации расписания записи.

Управление HDD

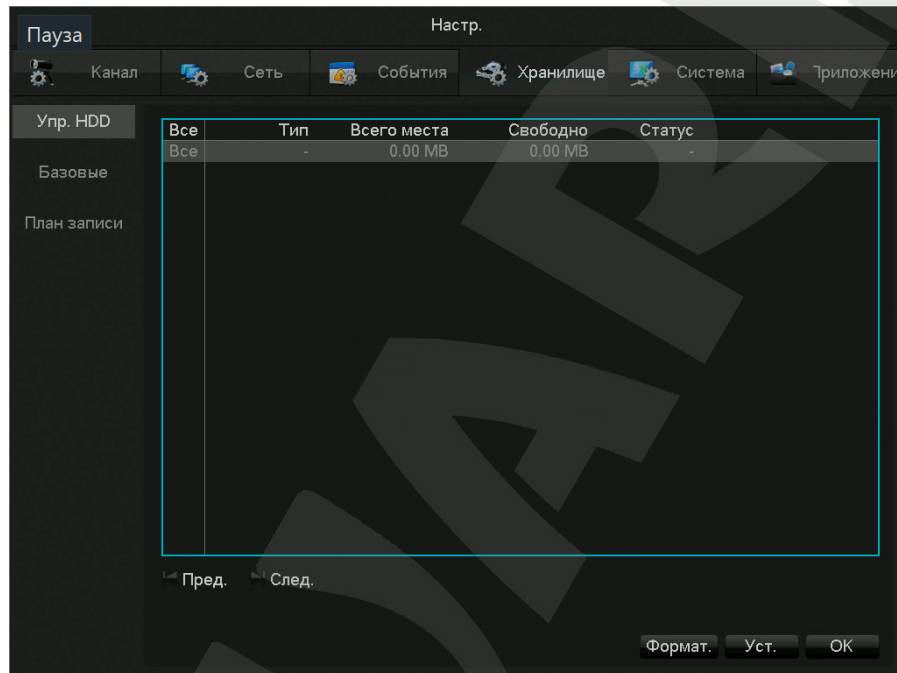

Базовые

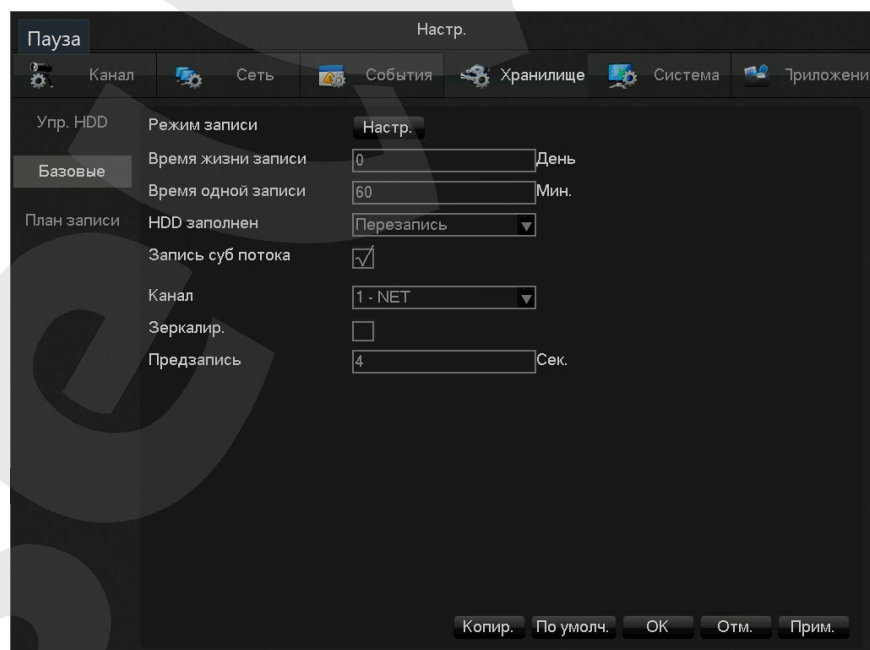

[Режим записи] настройка режима записи (постоянная, вручную или нет записи)

[Время жизни записи] укажите количество дней, в течение которых доступны файлы записи

[Время одной записи] укажите продолжительность одной записи в минутах

[HDD заполнен] выберите, что будет происходить если на жёстком диска перестанет хватать свободного места.

[Запись суб потока] включить\выключить запись альтернативного потока.

[Канал] выбор канала.

[Зеркалир.] включить\выключить режим зеркалирования.

[Предзапись] максимально возможное время записи до срабатывания тревоги.

План Записи



[Канал] Выбор канала.

Зеленая полоса показывает постоянную запись, желтая - запись по детекции движения, красная – запись по тревоге. Пользователи могут устанавливать режим записи в зависимости от дня недели и времени суток. Для этого необходимо нажать кнопку **[Уст.]**

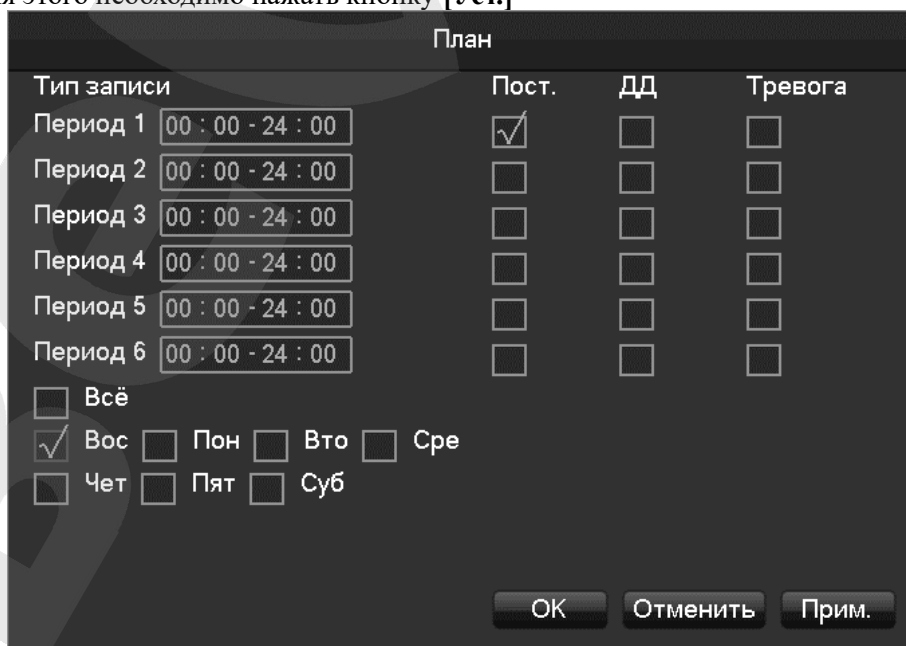

[Период] задание периода применения указанных настроек. Для выбора доступно 6 периодов;

[Постоянная] Постоянная запись

[ДД] Запись по детекции

[Тревога] Запись по тревоге

BEWARD

8.4 Приложения

8.4.1 DDNS

Динамический DNS используется для назначения постоянного доменного имени устройству с динамическим IP-адресом.

FNT DDNS

FNT DDNS – это встроенный в регистратор профессиональный сервис DDNS. Зарегистрироваться в нем вы можете прямо с нашего устройства, для этого необходимо выполнить описанные ниже шаги.

[Главное меню]-[Сеть]-[Приложения]-[DDNS]

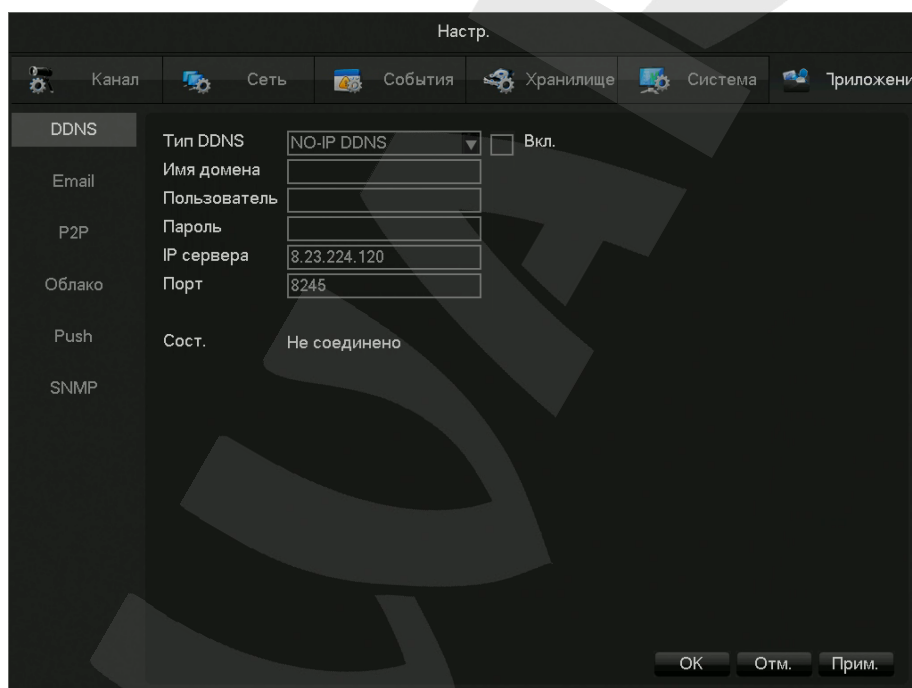

Шаг 1: Выберите FNT DDNS в поле [Тип DDNS] и активировать его.

Шаг 2: Введите имя пользователя, имя домена сгенерируется автоматически по формуле:
Имя домена = имя пользователя.faceair.net.

Шаг 3: Введите пароль

Шаг 4: Нажмите кнопку [Регистр. DDNS]. Если данный домен еще не был зарегистрирован, то появится всплывающее сообщение об успешном завершении операции. Если данный домен уже существует, то появится надпись, что создание не удалось.

Шаг 5: Нажмите кнопку “ок” для завершения настроек.

No-ip DDNS

Регистрация

Зарегистрируйте аккаунт на www.no-ip.com

Настройки регистратора

Откройте [Главное меню]-[Приложения]-[DDNS], выберите NO-IP DDNS.

Далее следуйте таблице:

Название	Настройка
Тип DDNS	NO-IP DDNS
Имя домена	xxx.xxx.org (xxx: созданное название)
Пользователь	xxx (Зарегистрированное имя)
Пароль	xxxxxx (Зарегистрированный пароль)
IP сервера	dynupdate.no-ip.com
Порт	80

Dyndns DDNS

Регистрация

Зарегистрируйте аккаунт на www.dyndns.com

Настройки регистратора

Откройте [Главное меню]-[Приложения]-[DDNS], выберите Dyndns DDNS.

Откройте [Главное меню]-[Приложения]-[DDNS], выберите:

Название	Настройка
Тип DDNS	Dyndns DDNS
Имя домена	xxx.xxx.com (xxx: созданное название)
Имя пользователя	xxx (Зарегистрированное имя)
Пароль	xxxxxx (Зарегистрированный пароль)
IP сервера	Members.dyndns.org
Порт	80

8.4.2 Email

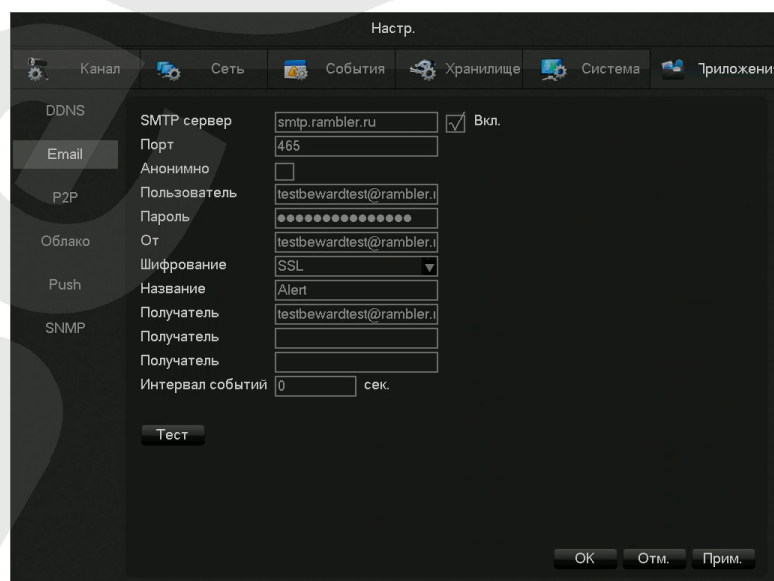

Смотри п. “Отправка E-mail” в [пункте 10.7](#)

8.4.3 P2P

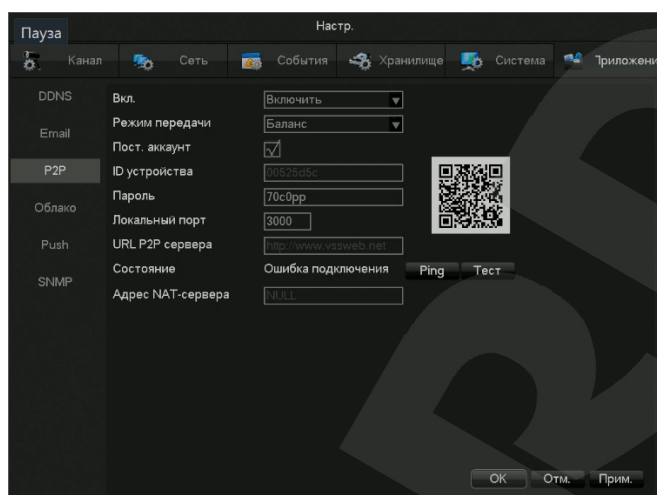

[Вкл.] Включить/Отключить P2P

[Режим передачи] Качество или скорость

[Пост. аккаунт] Разрешить множественный вход

[ID устройства] Отображение ID устройства

[Пароль] Пароль устройства

[Локальный порт] Задание локального порта

[URL P2P сервера] URL P2P сервера

[Состояние] Текущее состояние соединения

[Адрес NAT-сервера] Текущий адрес NAT-сервера

8.4.4 Облако

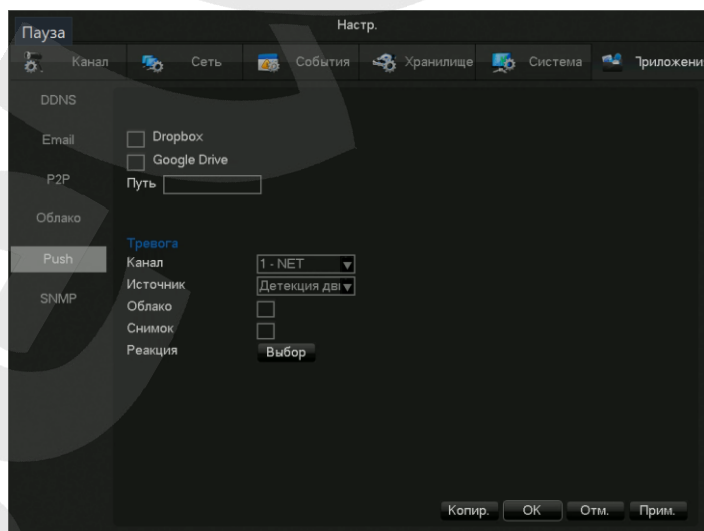

[Dropbox] Для использования облачного сервиса Dropbox, поставьте галочку возле этого поля, нажмите кнопку [Привязка] и следуйте инструкциям в появившемся окошке.

[Google Drive] Для использования облачного сервиса Google Drive, поставьте галочку возле этого поля, нажмите кнопку [Привязка] и следуйте инструкциям в появившемся окошке.

[Путь] укажите папку для сохранения записей в облачном хранилище

[Канал] Выберите канал

[Источник] Выберите событие для срабатывания тревоги

[Облако] Включить\отключить использование облачного сервиса

[Снимок] Отправка снимков на облачное хранилище

[Реакция] Выберите каналы, с которых будет отправляться снимок

8.4.5 PUSH

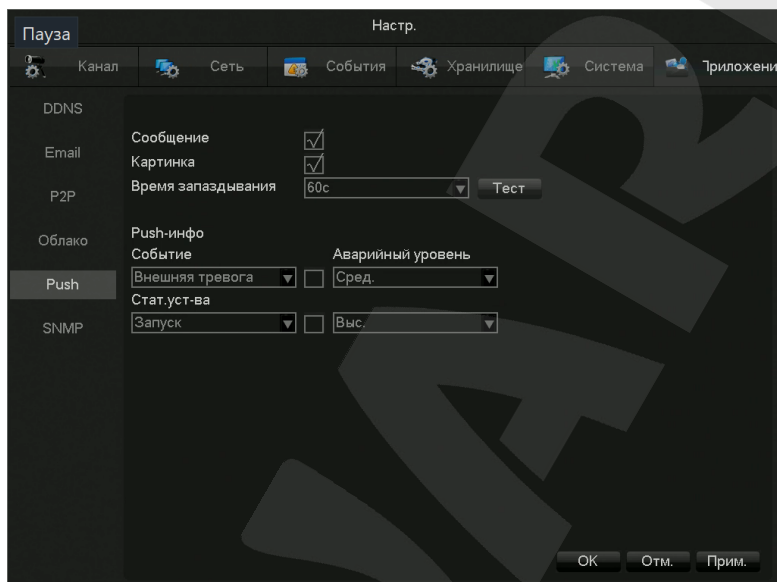

Подробное описание использования PUSH-сообщений находится в [пункте 10.9](#).

8.4.6 SNMP

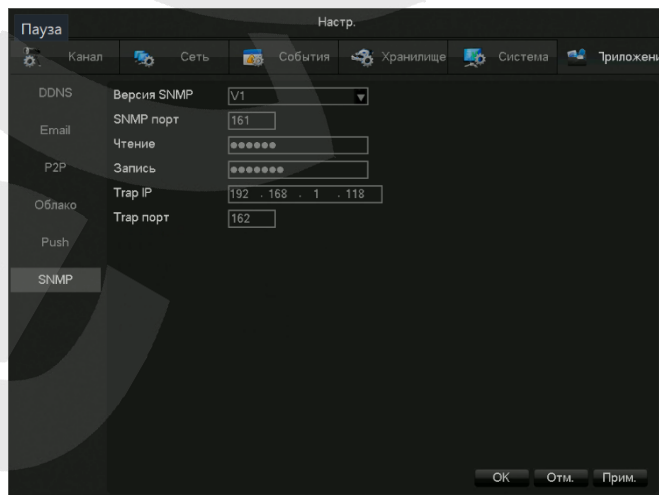

[Версия SNMP] Укажите используемую версию SNMP(V1 или V2)

[SNMP Порт] Укажите порт SNMP

[Чтение] Имя для чтения параметров

[Запись] Имя для записи параметров

[Тгар IP] IP-адрес агента, выполняющего действие «ловушка».

[Тгар порт] Порт агента, выполняющего действие «ловушка».

8.5 Системные настройки

8.5.1 Базовые

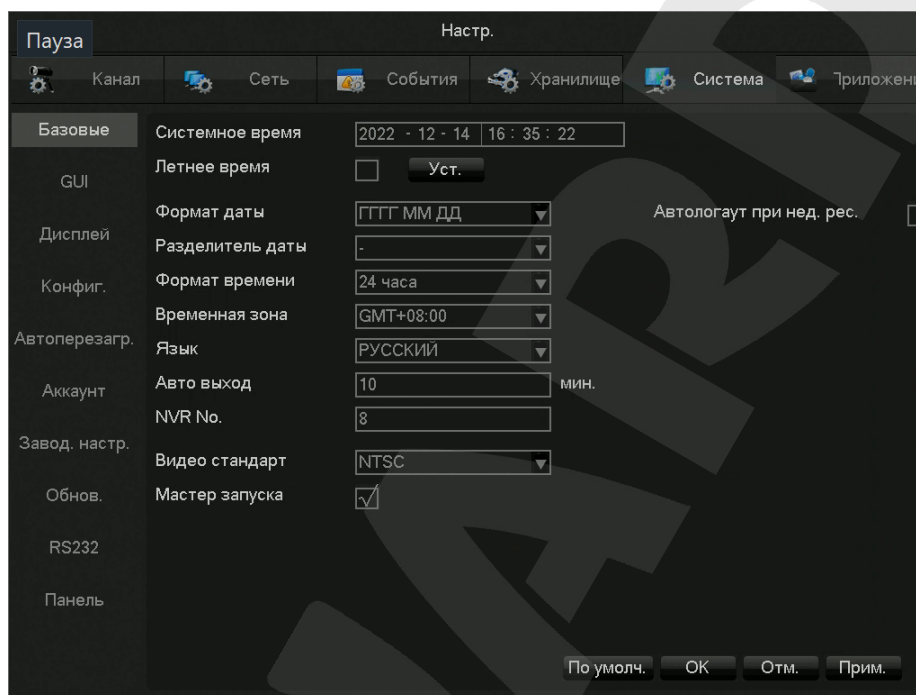

[Системное время] Настройка системного времени.

[Летнее время] Активируйте эту функцию и нажмите настроить для установки времени перехода на летнее время.

[Формат даты] Установка формата даты

[Разделитель даты] Установка разделителя даты

[Формат времени] 24-часовой или 12-часовой формат

[Временная зона] Выбор временной зоны

[Язык] Выбор языка системы

[Авто выход] установка автоматического выхода через 0-60 минут

[NVR No.] Используется для управления несколькими устройствами с помощью пульта ДУ или клавиатуры. Для работы нажмите кнопку **[Ad]** на пульте и введите номер необходимого NVR для работы.

[Видеостандарт] Установка видеостандарта PAL/NTSC

[Мастер запуска] Включить мастер запуска при перезагрузке регистратора.

[Автологат при нед.рес.] Если регистратор считает, что недостаточно ресурсов CPU, будет происходить автовыход из веб-клиентов для аллокации ресурсов на локальное отображение.

8.5.2 Видео выход

Графический интерфейс

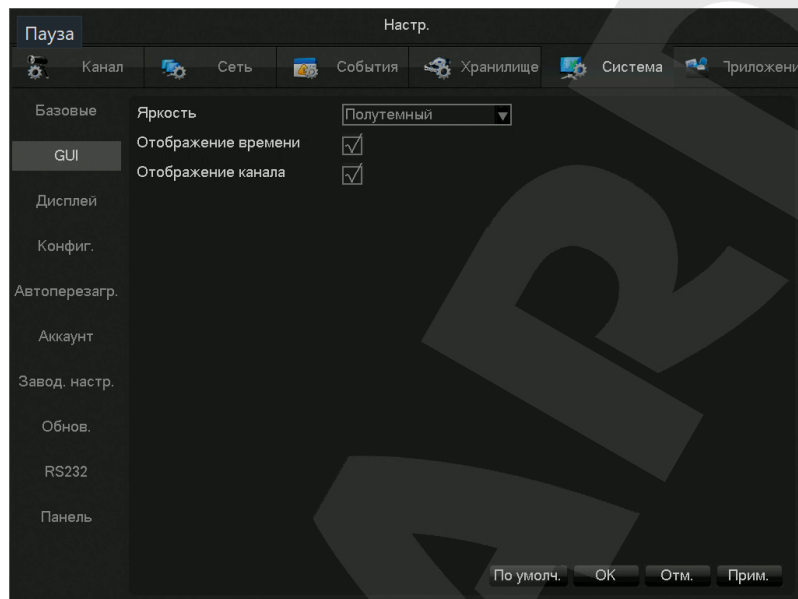

[Яркость] Регулировка прозрачности окон интерфейса

[Отображение времени] Включение/отключение отображения времени в онлайн просмотре

[Отображение канала] Включение/отключение отображения имени канала в онлайн просмотре

Дисплей

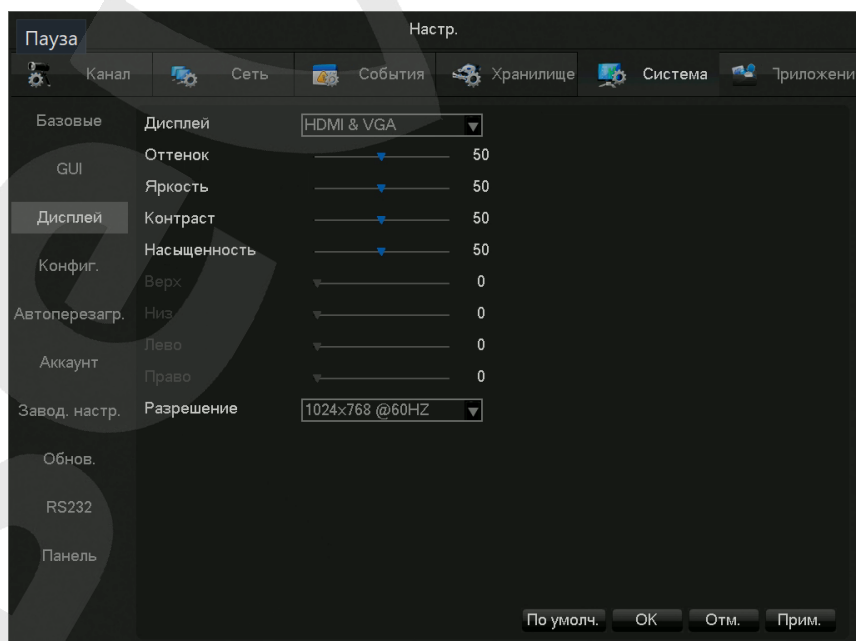

[Дисплей] CVBS/HDMI&VGA

Настройки режима CVBS включают в себя настройки оттенка, яркости, контрастности, насыщенности, а также настройка положения картинки на мониторе. Режимы HDMI и VGA включают в себя только настройки оттенка, яркости, контрастности и насыщенности.

[Разрешение] Выбор режима вывода 1024×720@60Hz, 1024×768@60Hz, 1280×1024@60Hz, 1366×768@60Hz, 1920×1080@60Hz, 1280×800@60Hz, 3840×2160@60Hz.

Настройки тура – Режим автолистания видов отображения

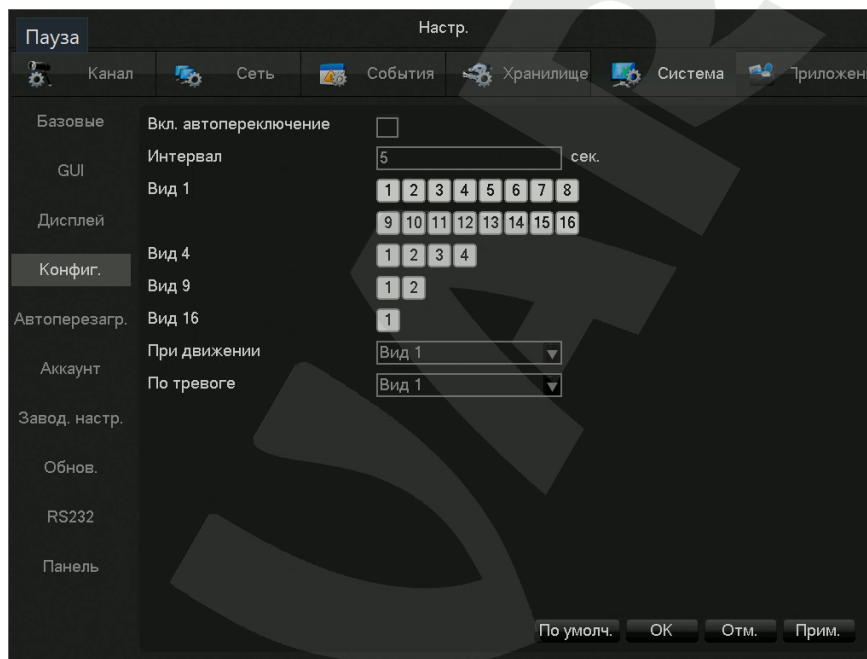

[Вкл. автопереключение] Для включения тура необходимо поставить галочку.

[Интервал] Интервал задержки на точках тура от 5-120 сек.

[Вид] Настройка отображение количества каналов на экране (1, 4, 9, 16 каналов)

[При движении] Включение тура по детекции движения

[По тревоге] Включение тура по тревоге

8.5.3 Управление хранилищем

Для детального описания этого раздела см. [пункт. 8.2.1.](#)

8.5.4 Состояние системы

Для детального описания этого раздела см. [пункт. 8.2.3.](#)

8.5.5 Обслуживание

Логи:

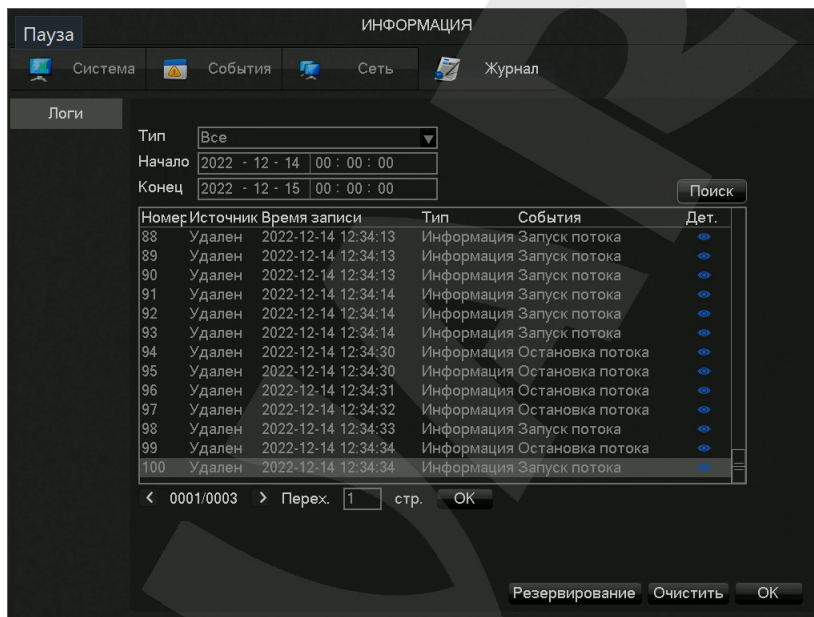

Для детального описания этого раздела см. [пункт. 8.2.4.](#)

Версия

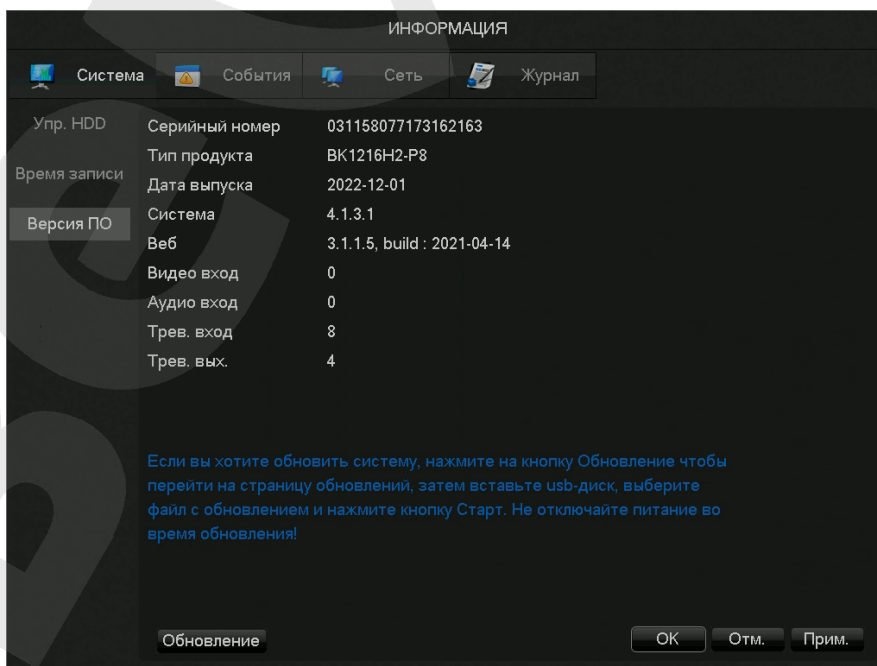

Для детального описания этого раздела см. [пункт. 8.2.1.](#)

Заводские настройки

Эта вкладка служит для сброса настроек видеорегистратора к параметрам по умолчанию. Для этого необходимо выбрать нужные модули для возвращения к настройкам по умолчанию, а затем нажать кнопку [OK] или [Прим.].

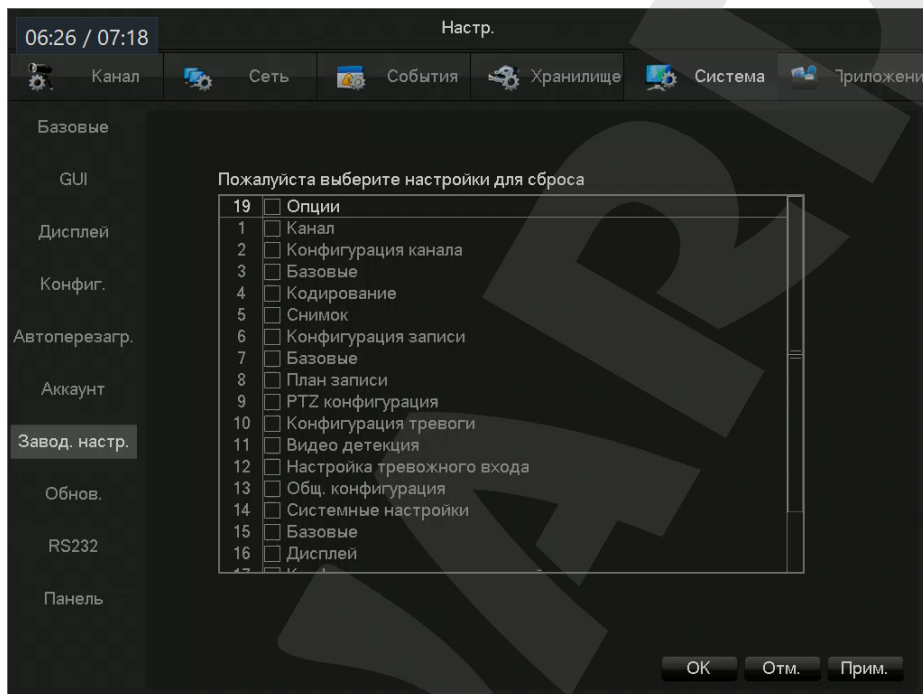

Автоперезагрузка

Настройка автоперезагрузки видеорегистратора по дате и времени.

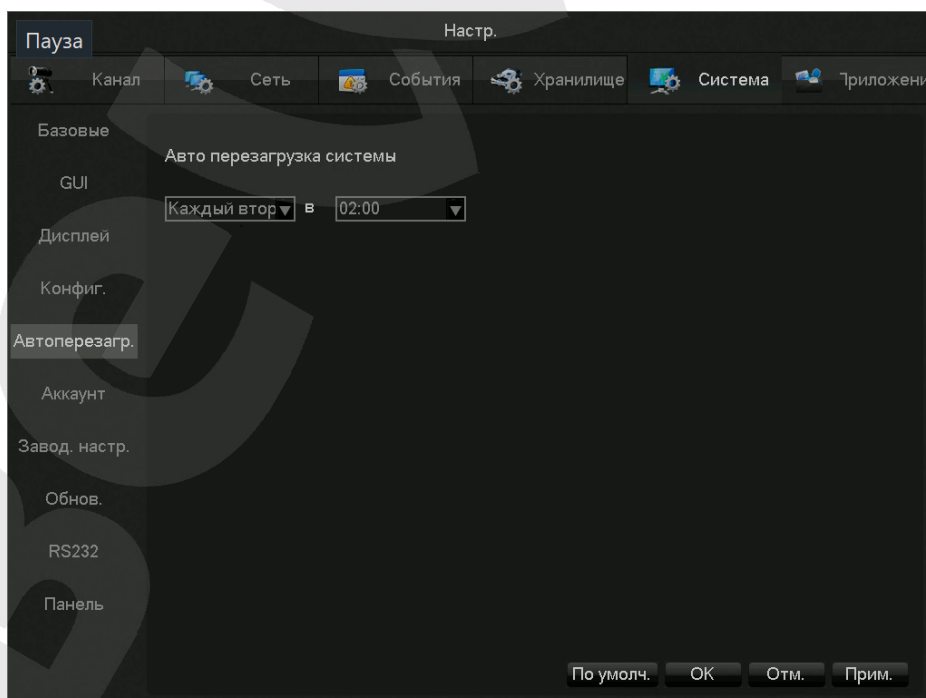

8.5.6 Учетные записи

- Имена пользователей не должны превышать 6 символов и не должны заканчиваться пробелами. Разрешается использовать следующие символы: английские буквы, цифры, подчеркивание, минус, точка. Использование иных символов недопустимо.
- Количество групп и пользователей не ограничено.
- Название группы и имя пользователя не должно повторяться, каждый пользователь должен принадлежать группе, каждый пользователь может принадлежать только одной группе.
- Для учетной записи администратора пароль по умолчанию: 123456.

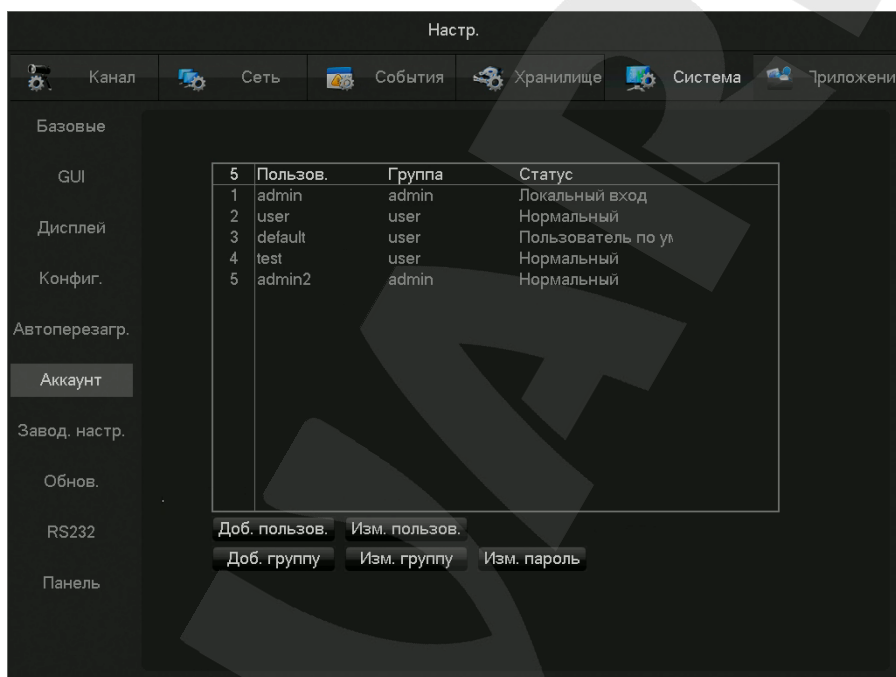

[Добавить пользователя] Добавление учетной записи пользователя.

[Изменение пользователя] Изменение учетной записи пользователя.

[Добавить группу] Добавление группы для учетных записей пользователя.

[Изменение группы] Изменение группы для учетных записей пользователя.

[Изменение пароля] Изменение пароля для учетных записей пользователя.

Выберите пользователя, введите старый пароль, введите новый пароль, нажмите кнопку «Подтвердить» для изменения пароля.

Длина пароля не должна превышать 6 символов и не может содержать пробел.

Учетные записи, имеющие соответствующие разрешения, могут изменять свои пароли и пароли других учетных записей.

8.5.7 Сеть

В пункте меню «Сеть» настраиваются параметры сети. По умолчанию видеорегистратор имеет статический IP-адрес: 192.168.0.199.

Базовые

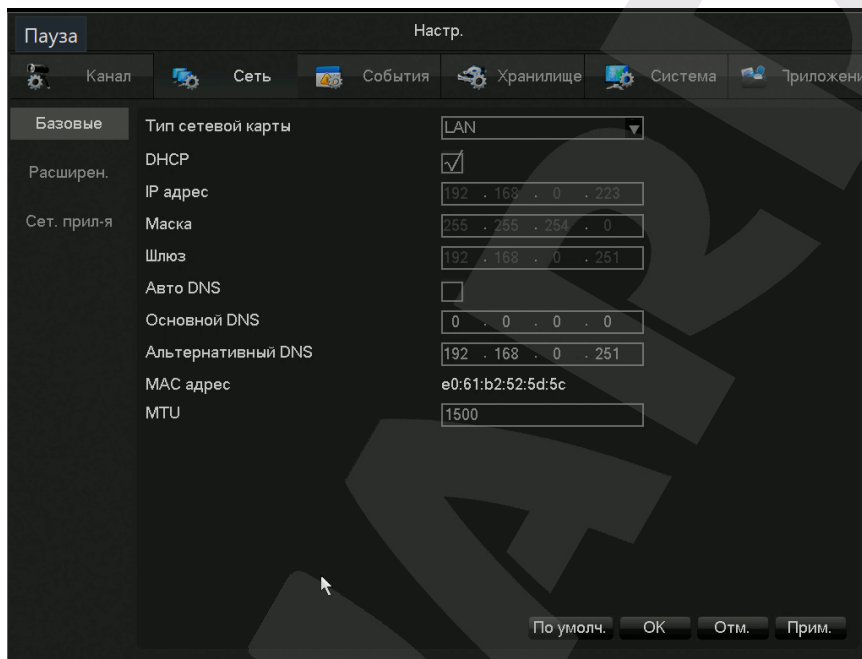

[Тип сетевой карты] Выберите тип сетевой карты.

[DHCP] Включить/Выключить получение IP-адреса по DHCP.

[IP адрес] Установка статического IP адреса.

[Маска] Установка маски.

[Шлюз] Установка адреса шлюза.

[Основной DNS сервер] IP адрес основного DNS сервера.

[Альтернативный DNS сервер] IP адрес альтернативного DNS сервера.

[MAC адрес] Отображение MAC-адреса регистратора

[MTU] Установка максимального размера пакета байт, который может быть передан на канальном уровне.

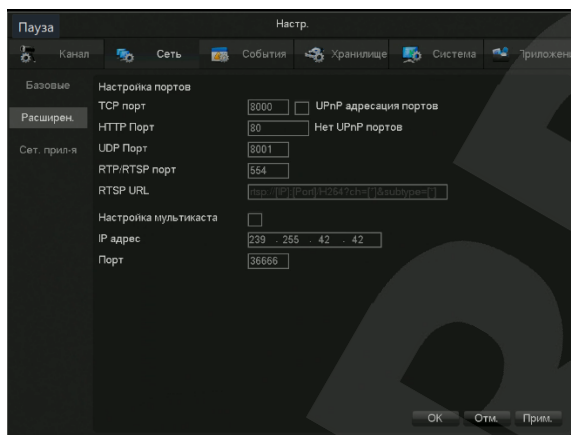
Расширенные

[TCP порт] по умолчанию 8000.

[HTTP порт] по умолчанию 80.

[UDP порт] по умолчанию 8001.

[RTP/RPSP порт] по умолчанию 554.

[RTP/RPSP порт] по умолчанию 554.

[RSP URL] введите команду для просмотра потока со стороннего плеера.

[Настройка мультикаста] Включение/отключение мультикаста.

[IP адрес/Порт] укажите IP-адрес, в который будет транслироваться поток, и его порт.

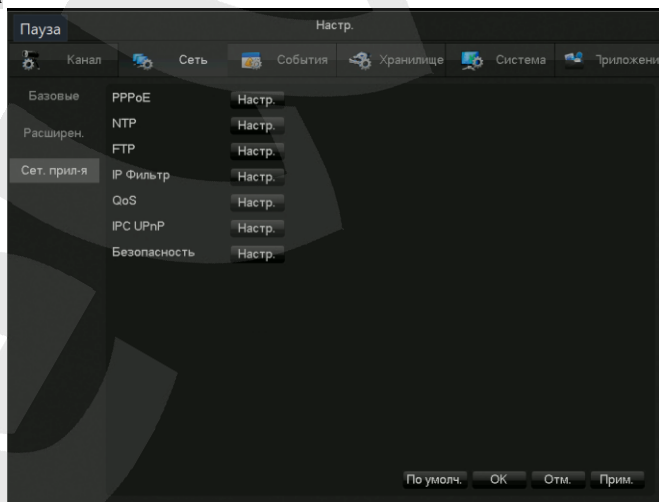
Сетевые приложения

[PPPOE] Настройка PPPOE.

[NTP] Настройка параметров NTP сервера и синхронизации с ним.

[FTP] Настройка параметров FTP сервера.

[IP фильтр] В IP фильтр вносятся IP адреса, для которых управление видеорегистратором запрещено/разрешено.

[IPC UPnP] Настройка параметров IPC UPnP.

[Безопасность] Настройка параметров безопасности.

8.5.8 Обновление

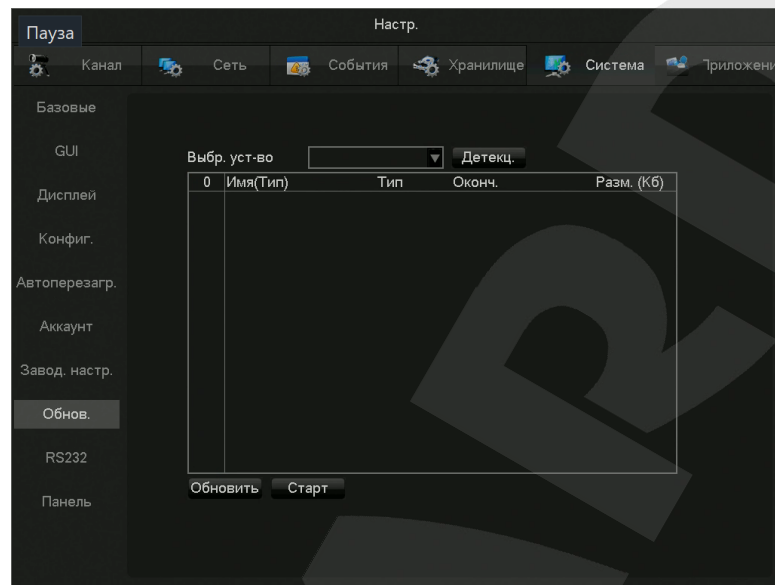

[Детекц.] начать детекцию флеш-карты в USB-порту.

[Обновить] обновить список файлов прошивки в подключенной USB-карте.

[Старт] начать обновление прошивки

8.5.9 RS232

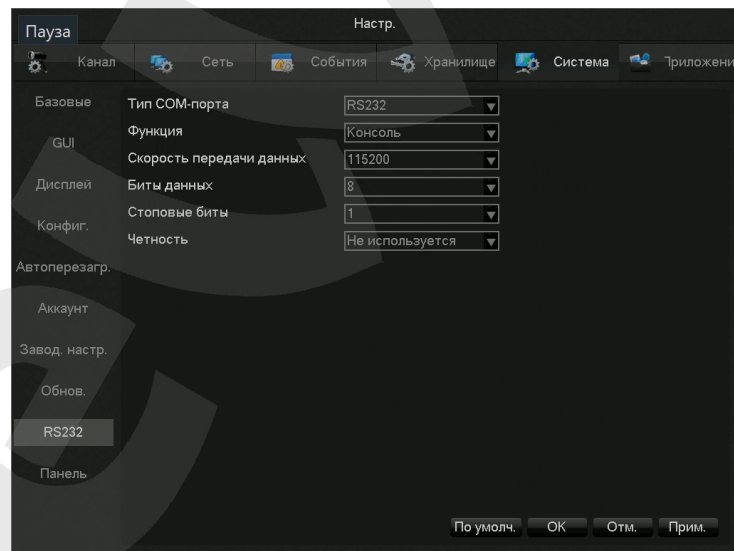

[Тип COM-порта] Выберите тип COM-порта.

[Функция] Выберите соответствующий последовательный порт.

[Скорость передачи данных] Скорость передачи данных в Кбод/сек.

[Биты данных] Биты данных

[Стоповые биты] Стоповые биты

[Четность] Настройка четности

8.5.10 Панель

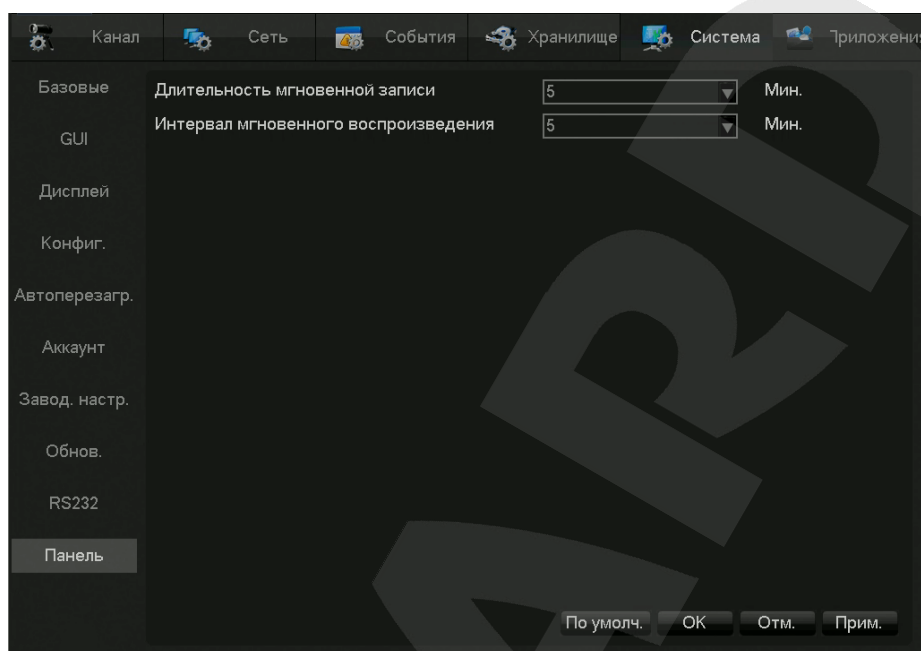

[Длительность мгновенной записи] укажите длительность записи при нажатии на кнопку  в панели инструментов канала.

[Интервал мгновенного воспроизведения] укажите интервал воспроизведения отрывка при нажатии на кнопку  в панели инструментов канала.

9. WEB-интерфейс

8.1 WEB операции

9.1.1 Сетевое соединение

У видеорегистраторов ВК1216(Н) и ВК1216-Р8 на передней панели расположен LCD дисплей, на котором пиктограммой “” обозначается состояние подключения к сети.

У видеорегистраторов ВК0104S-Р4, ВК0104-Р4, ВК0108(Н)-Р8 на передней панели расположен световой индикатор «Net», которым обозначается состояние подключения к сети.

9.1.2 Вход и выход из веб-интерфейса

Работа с веб-интерфейсом регистратора осуществляется с помощью Internet Explorer.

Перед тем как начать работу с веб-интерфейсом необходимо добавить Ip-адрес регистратора в доверенные сайты IE и включить все элементы ActiveX.

После перехода по IP-адресу регистратора в Internet Explorer появится следующее окно:

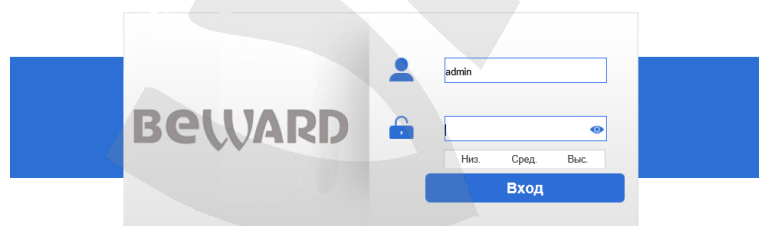

После ввода логина и пароля отобразится главный экран веб-интерфейса

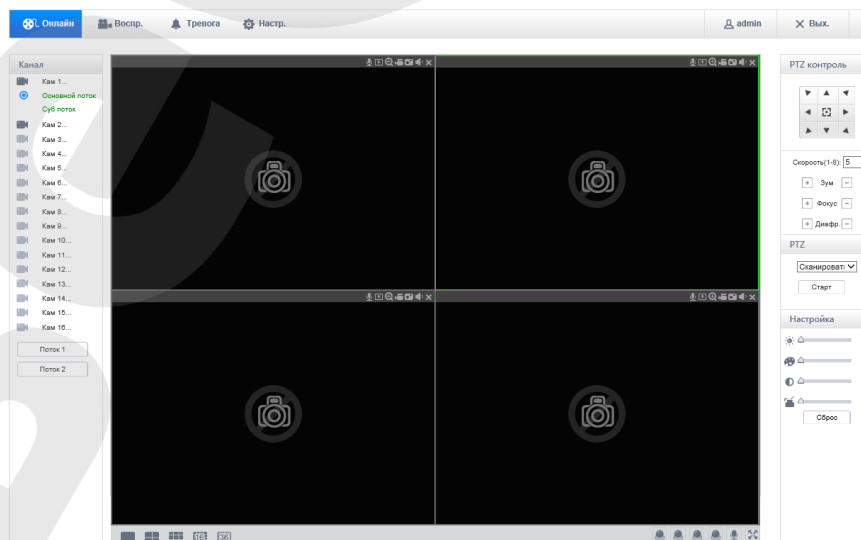

9.1.3 Описание веб-интерфейса





Индекс	Название	Описание
1	Вход/выход	Показывает текущего активного пользователя. Осуществляется вход/выход из системы
2	Полный экран	Переход в полноэкранный режим
3	Управление PTZ	Меню PTZ управления
4	Настройка цветности	Настройка яркости, контраста и т.д.
5	Управление устройством	Включение режима двухстороннего разговора и т.д.
6	Управление каналом	Снимок, усиление звука и т.д.
7	Меню	Системные настройки, поиск записей, настройки тревоги т.д.
8	Выбор каналов	Выбор каналов для онлайн просмотра
9	Открыть все	Открыть все каналы в режиме онлайн просмотра
10	Окно просмотра	Окно просмотра видео
11	Режим просмотра	Просмотр в режиме 1,4 или 9 экранов

Мониторинг в реальном времени

Для просмотра видео в реальном времени выберите окно, в котором будет транслироваться видео. У выбранного окна появится голубая рамка.

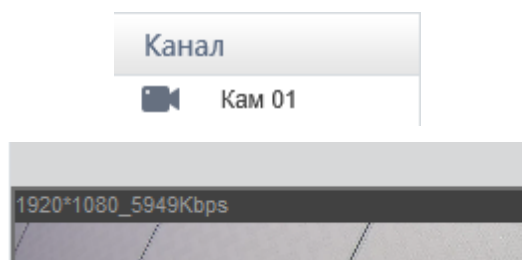





Из левого столбца с каналами выберите нужный канал.

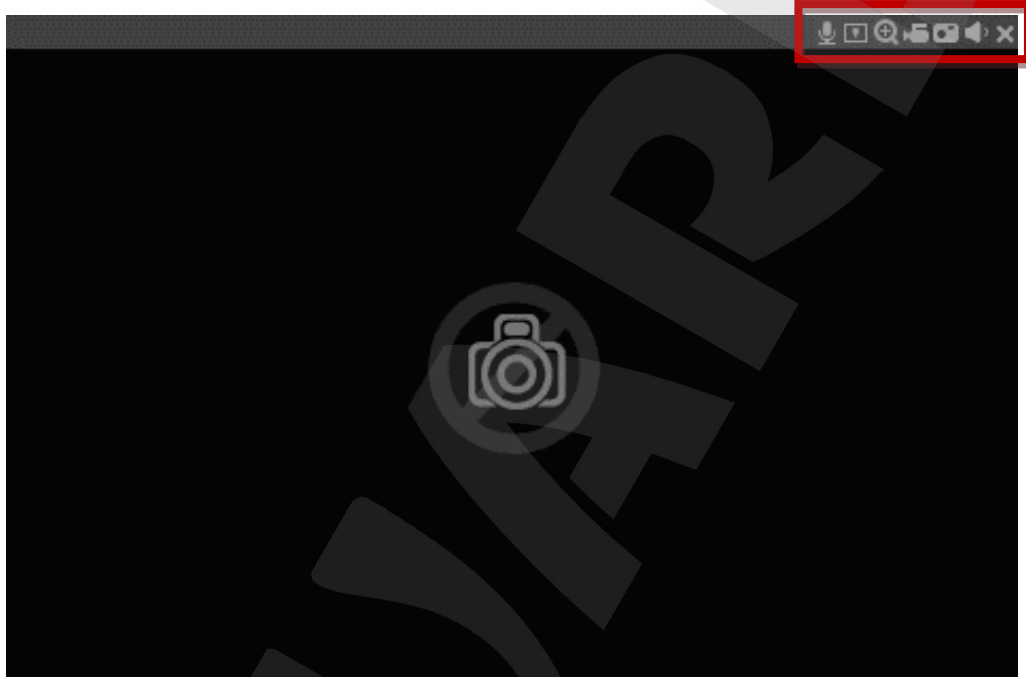

Нажмите  для переключения между одноэкранным режимом и режимом мульти-экрана.

В правом верхнем углу отображены функциональные клавиши, такие как увеличение области, включение звука, локальная запись, снимок.



-  **Говорить:** Вкл/выкл. микрофон камеры
-  **Смарт. Инф.:** Отображения информации интеллектуального анализа
-  **Увеличение области:** Увеличение определенной области видеоизображения
-  **Локальная запись:** Сохранение видео на локальный HDD во время онлайн просмотра.
-  **Снимок:** Снимок текущего канала.
-  **Звук:** Вкл/Выкл звука.
-  **Выключение:** выключение текущего канала.

PTZ Управление

С помощью меню PTZ управления можно выбрать направление вращения, размер шага, управление зумом, диафрагмой, задать предустановки и т.д.

Скорость (1-8): Размер шага, определяющий скорость вращения.

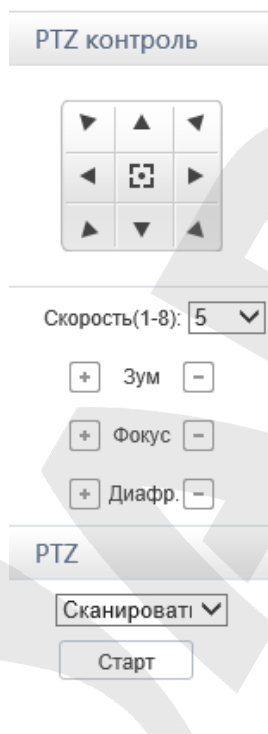

Сканировать

Нажмите «Сканировать» и задайте левую и правую границу сканируемого диапазона при помощи кнопок направления. Камера может вести наблюдение в пределах этих границ.

Предустановки

Для задания точки предустановки выведите камеру в нужное положение при помощи кнопок направления, введите номер предустановки и нажмите “Добавить”.

Тур

Для задания тура нажмите [Добавить предустановку] для добавления одной точки в путь, после чего повторите для добавления необходимого количества точек.

Шаблон

Нажмите “Шаблон” для записи шаблона. Затем вернитесь к PTZ управлению, чтобы задать зум, фокус, диафрагму и т.д. Выберите “Стоп” по завершению настроек для сохранения шаблона.

AUX

Включение/выключение PTZ-AUX

Лампа

Включение/выключение лампы

Настройки

Переход к настройкам осуществляется нажатием на кнопку .

Подробнее о системных настройках было описано выше в пункте [Системные настройки локального интерфейса](#)

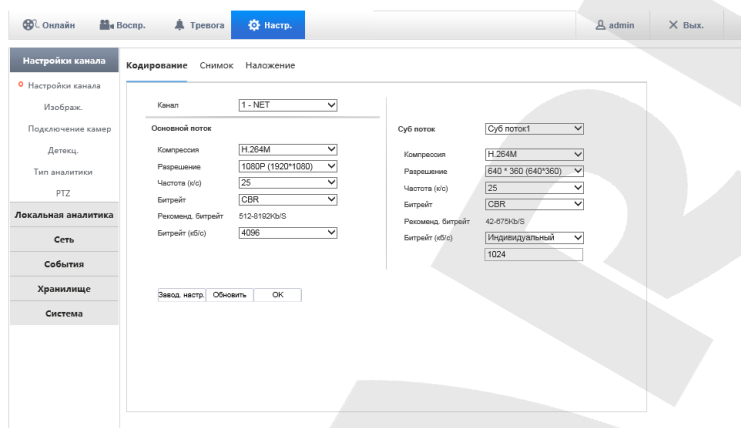

Поиск записей

Нажмите  для перехода в интерфейс поиска и просмотра архива.

Поиск

После выбора типа записи, время начала и окончания нажмите на кнопку “Поиск”, чтобы отобразился список файлов, имеющих на регистраторе. Выбранные файлы могут быть просмотрены и скачаны.

Просмотр

Двойное нажатие по результату поиска запустит воспроизведение файла. В нижней части окна воспроизведения появится управляющая панель.

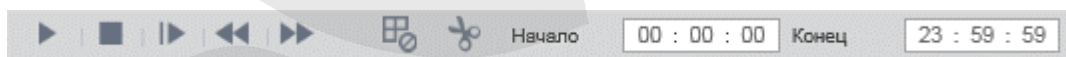

Сохранение: выберите найденное видео, чтобы начать скачивать его на локальное хранилище. Скорость загрузки и выполненный процент скачивания будет отображаться в нижней части экрана.

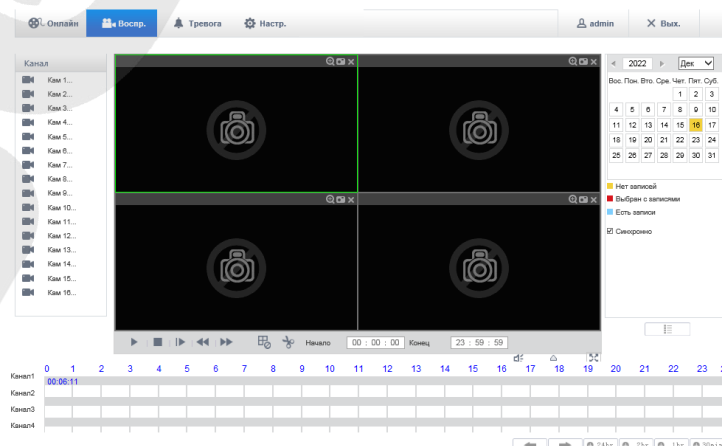

Настройка тревоги

Нажмите  для входа в меню настроек тревоги

[Тип тревоги]: Отметьте галочками события, при которых будет срабатывать тревога

[Сообщение]: включает всплывающее меню окна тревоги при срабатывании тревог.

[Воспроизвести звук тревоги]: позволяет назначить звуковой файл в формате WAV для сработки тревог.

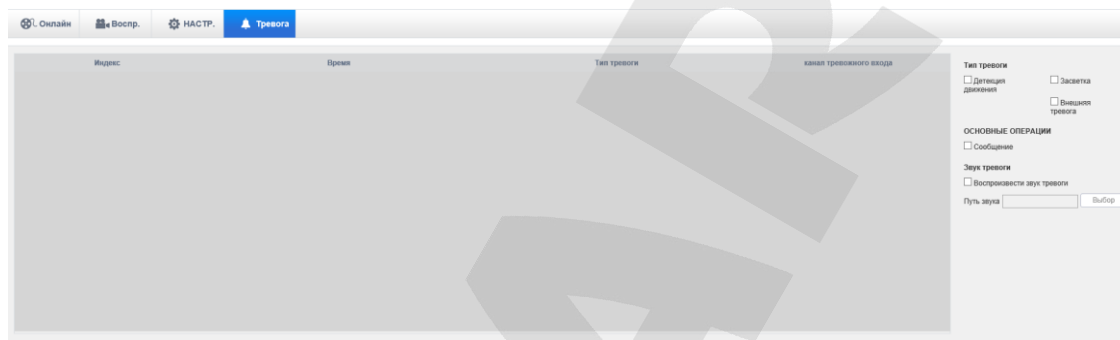

10. Действия при тревоге

Интерфейс настройки действий при тревоге выглядит следующим образом:

Дополн.

Тревожный выход	<input type="checkbox"/>	Настр.	Отправка Email	<input type="checkbox"/>	Настр.
Запись	<input checked="" type="checkbox"/>	Настр.	FTP	<input type="checkbox"/>	Настр.
Снимок	<input type="checkbox"/>	Настр.	Отпр. на сет. диск	<input type="checkbox"/>	Настр.
PTZ	<input type="checkbox"/>	Настр.			
Автопереключение	<input type="checkbox"/>	Настр.			
Показать сообщение	<input type="checkbox"/>				
Зуммер	<input type="checkbox"/>	1 сек.			

По умолчанию OK Отменить Прим.

10.1 Тревожные выходы

Интерфейс настройки тревожных выходов выглядит следующим образом:

Трев. вых.

Трев. вых. 1 2 3 4

Задержка 10 сек.

OK Отм.

В этом пункте меню настраивается задержка сработки тревожного выхода (10-300 сек).

10.2 Канал записи

Интерфейс настройки записи по тревоге выглядит следующим образом:

Канал записи

Канал записи 1 2 3 4 5 6 7 8 9 10 11 12 13 14 15 16

Задержка 10 сек.

OK Отм.

В этом пункте меню настраивается задержка записи по тревоге.

10.3 Снимок

Интерфейс настройки частоты снимков выглядит следующим образом:

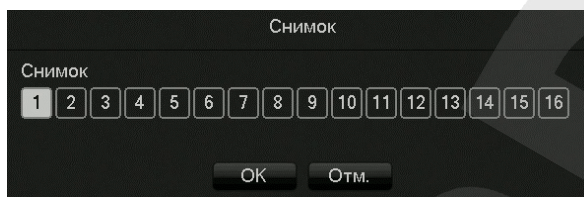

Позволяет выбирать с какой частотой будут делаться снимки: от 1 кадра за секунду до 1 кадра за 8 секунд.

10.4 Активация PTZ

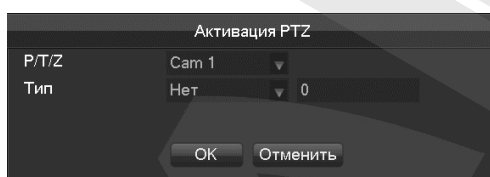

Данный пункт меню позволяет настроить выполнение тура, предустановок при сработке детектора движения.

10.5 Автопереключение

В данном пункте меню выбирается автопереключение при сработке детектора движения

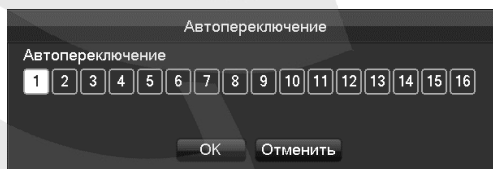

10.6 Зуммер

Настройка сработки зуммера при детекции движения (от 1 до 600 сек).

10.7 Отправка на Email

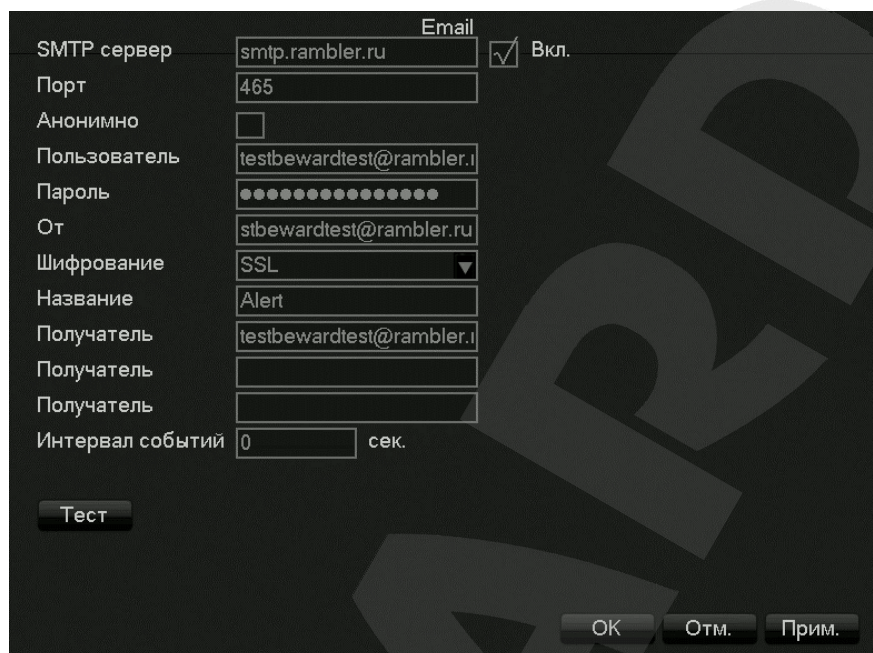

The screenshot shows the 'Email' configuration window. It contains the following fields and controls:

- SMTP сервер: smtp.rambler.ru
- Порт: 465
- Анонимно:
- Пользователь: testbewardtest@rambler.ru
- Пароль: masked with dots
- От: stbewardtest@rambler.ru
- Шифрование: SSL (dropdown menu)
- Название: Alert
- Получатель: testbewardtest@rambler.ru
- Получатель: (empty field)
- Получатель: (empty field)
- Интервал событий: 0 сек.
- Вкл. checkbox: checked
- Тест button
- OK, Отм., Прим. buttons

В данном пункте меню настраивается отправка уведомлений на Email.

10.8 Отправка на сет.диск\Облако

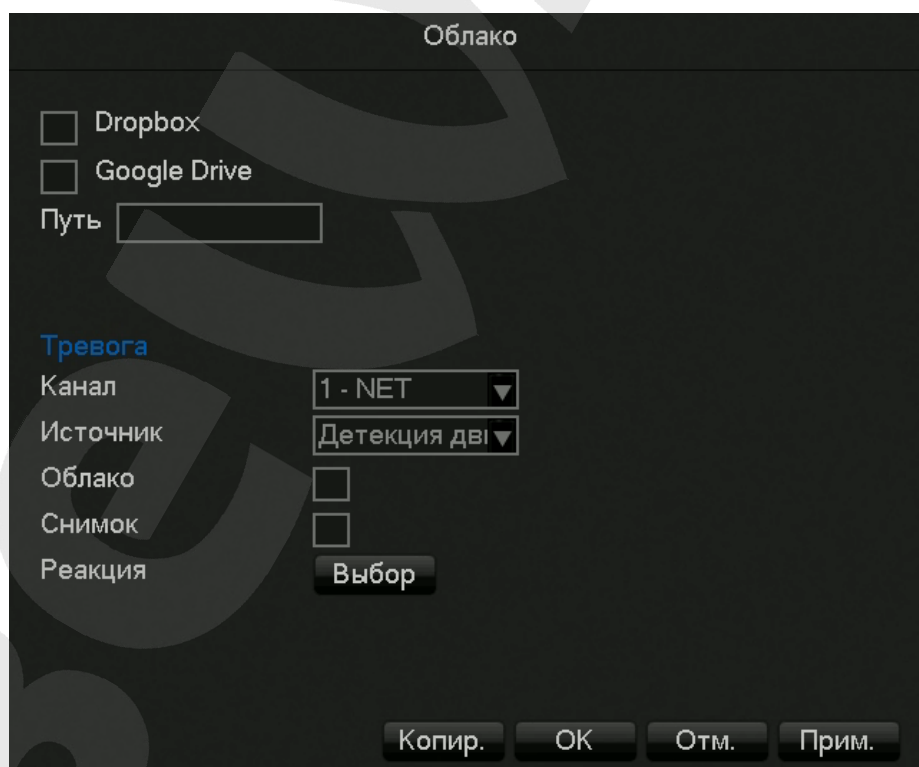

The screenshot shows the 'Облако' configuration window. It contains the following fields and controls:

- Dropbox:
- Google Drive:
- Путь: (empty text field)
- Тревога section:
- Канал: 1 - NET (dropdown menu)
- Источник: Детекция двд (dropdown menu)
- Облако:
- Снимок:
- Реакция: Выбор button
- Копир., OK, Отм., Прим. buttons

В данном пункте меню настраивается отправка уведомлений на облачное хранилище.

10.9 Отправка на телефон\Push

Push

Сообщение

Картинка

Время запаздывания 60с

Push-инфо

Событие Аварийный уровень

Внешняя тревога Сред.

Стат.уст-ва Выс.

Запуск Выс.

В данном пункте меню настраивается отправка Push сообщений на смартфон (Android или iPhone). Push-сообщения возможно отправить при сработке детектора лиц и при иных тревожных событиях.