

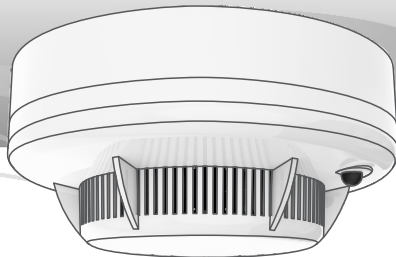

СИБИРСКИЙ
АРСЕНАЛ



**ИЗВЕЩАТЕЛЬ ПОЖАРНЫЙ
ДЫМОВОЙ АВТОНОМНЫЙ
С GSM-СИГНАЛИЗАЦИЕЙ**

ИП212-63А-GSM

EAC

Сертификат
соответствия № ЕАЭС
RU C-RU.ЧС13.В.00331/21

Окачано с

 **ТЕХКЛЮЧИ.рф**



ИЗВЕЩАТЕЛЬ ПОЖАРНЫЙ
ДЫМОВОЙ АВТОНОМНЫЙ
с GSM-сигнализацией

ИП212-63А-GSM

РУКОВОДСТВО ПОЛЬЗОВАТЕЛЯ

САПО.425238.007РП

Данное руководство пользователя предназначено для быстрой настройки извещателя при работе с сотовыми телефонами.

Извещатель пожарный дымовой оптико-электронный точечный автономный с GSM-сигнализацией ИП212-63А-GSM предназначен для обнаружения возгорания в закрытом помещении, сопровождающегося появлением дыма и оповещения о нем.

- звуком sireны и световой индикацией;
- дозвоном и рассылкой SMS на запрограммированные телефонные номера (до 6-ти номеров).

Скачано с

 **ТЕХКЛЮЧИ.рф**

01.12.2021

ИП212-63А-GSM

Для работы в извещателе используется стандартная SIM-карта (15x25мм).

Купите новую SIM-карту (по возможности стандарта M2M) и впишите сюда ее номер:

Перед началом работы отключите запрос PIN кода SIM-карты при помощи телефона GSM (см. руководство пользователя на телефон), и отключите все платные и дополнительные бесплатные услуги (особенно «Быстрый запуск!»).

Скачано с

ПОДГОТОВКА

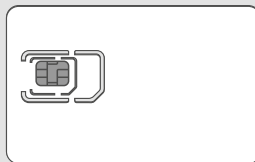

+	7										
---	---	--	--	--	--	--	--	--	--	--	--

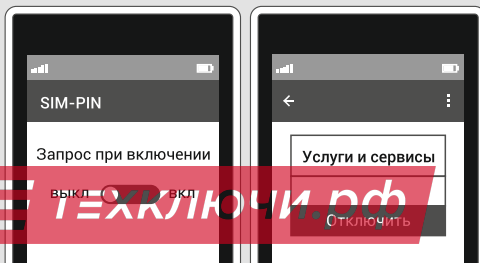

ИП212-63А-GSM

Убедитесь, что SIM-карта чистая (т.е. отсутствуют записи в телефонной книге и SMS) и имеет положительный баланс.



Снимите базу с корпуса извещателя поворотом против часовой стрелки.

Скачано с

 **ТЕХКЛЮЧИ.рф**

ПОДГОТОВКА

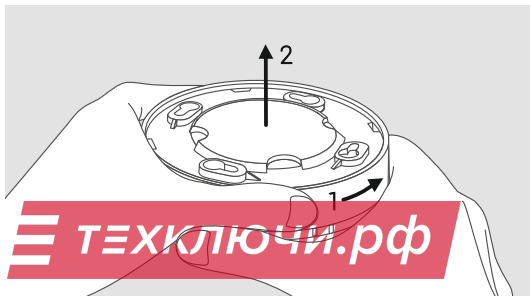
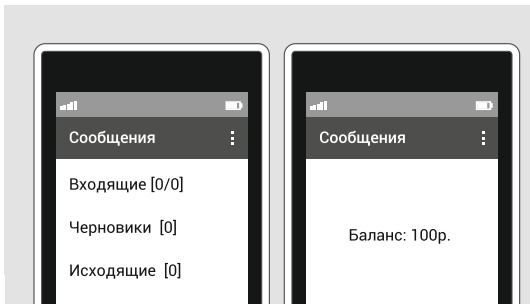

ИП212-63А-GSM

ПОДГОТОВКА

Снимите крышку с батарейного отсека.



Установите SIM-карту в держатель на плате извещателя: контактами к держателю, срезом – как показано на рисунке.

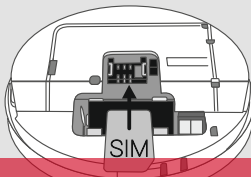
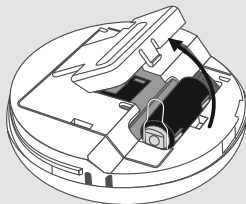

Скачано с

 **ТЕХКЛЮЧИ.рф**

ИП212-63А-GSM

Включите питание извещателя – извлеките защитную пластину размыкающую контакт батареи питания (или установите батарею питания, соблюдая полярность указанную на плате, если батарея не установлена).



Дождитесь регистрации SIM-карты в сети. В процессе регистрации светодиод GSM (слева от SIM-карты) будет часто мигать красным.

ВКЛЮЧЕНИЕ

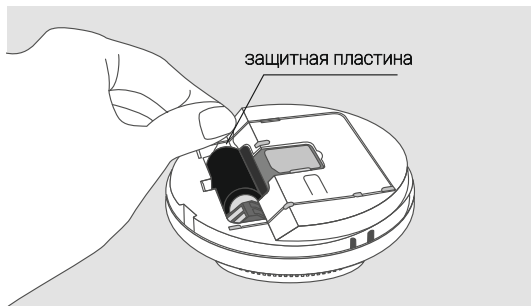

Скачано с

ИП212-63А-GSM

По окончании регистрации светодиод GSM будет мигать 1 раз в 4 секунды и прозвучит тройной звуковой сигнал.

Мигание светодиода GSM 1 раз в 4 секунды означает, что извещатель перешел в режим программирования и готов к настройке.

ВКЛЮЧЕНИЕ

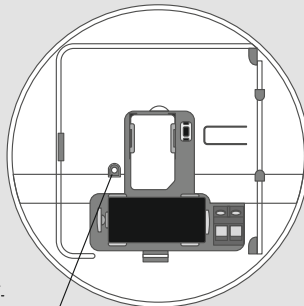

1 раз / 4 сек

Скачано с

 **ТЕХКЛЮЧИ.рф**

Добавьте основной (первый) номер оповещения – позвоните на извещатель со своего сотового телефона.

Приняв звонок, извещатель сам сбросит вызов и издаст звуковой сигнал.

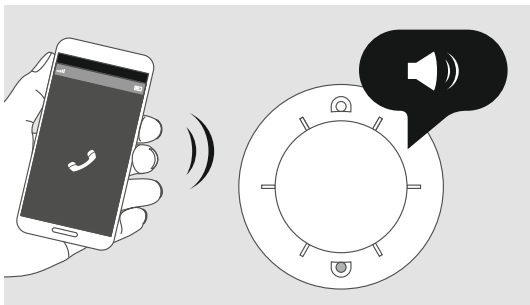

Внимание! В режиме программирования, в течение 40 секунд, извещатель ожидает входящие звонки (каждый принятый звонок продлевает ожидание ещё на 40 секунд), после чего автоматически выйдет из режима. Если Вы не успели записать все номера, вставьте защитную пластину в контакт батареи питания, подождите 2 минуты, снова включите питание, дождитесь тройного звукового сигнала и продолжите настройку.

ИП212-63А-GSM

Добавьте дополнительные номера оповещения (до 5 номеров при необходимости) – звоните поочерёдно с них на извещатель.



По истечении 40 секунд после последнего звонка прозвучит одиночный звуковой сигнал и извещатель перейдет в режим самотестирования. Дождитесь SMS на основной телефон оповещения с зарегистрированными номерами и уровнем GSM сигнала (SNN).

10

НАСТРОЙКА

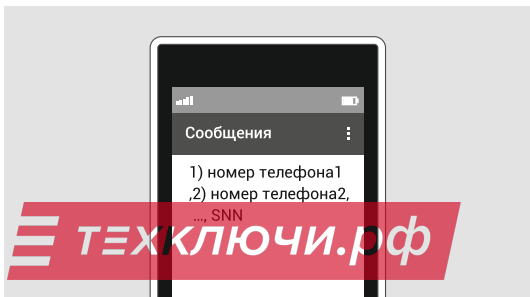
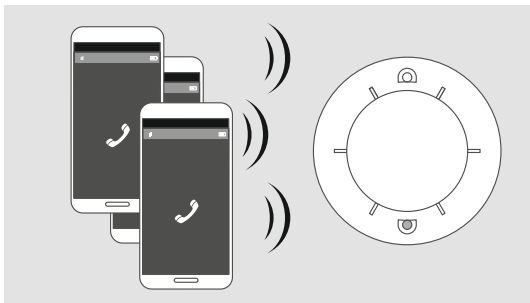

Скачано с

В режиме самотестирования (автоматическая проверка технической готовности) световой индикатор на внешней поверхности корпуса мигает 1 раз в 2 секунды. Из режима самотестирования извещатель через 40 секунд автоматически перейдёт в дежурный режим.

Проконтролируйте наличие вспышек светового индикатора – 1 раз в 10 секунд. Они свидетельствуют о нормальной работе извещателя в дежурном режиме.

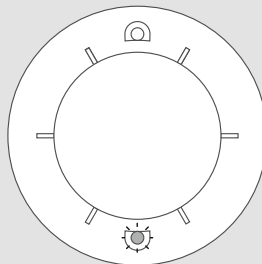

режим
самотестирования



1 раз / 2 сек

40 сек



дежурный
режим



1 раз / 10 сек

Скачано с

 **ТЕХКЛЮЧИ.рф**

Внимание! Громкий звук сирены! Не подносите извещатель близко к уху!
Для ручной тестовой проверки и запроса баланса нажмите и удерживайте кнопку на корпусе извещателя. После того, как извещатель издаст звуковой сигнал, кнопку можно отпустить.



Через 30-60* секунд (время регистрации в сети GSM, запроса баланса и отправки SMS) извещатель должен начать звуковое оповещение сиреной.

*-**Внимание!** Время регистрации в сети зависит от качества GSM сигнала и может быть выше указанного значения.

Скачано с

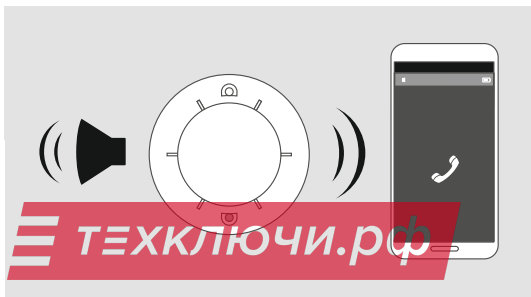
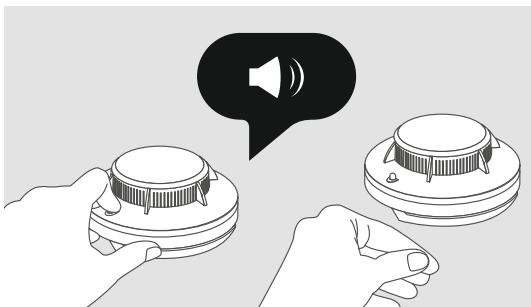

ИП212-63А-GSM

ПРОВЕРКА. ЗАПРОС БАЛАНСА

На основной телефон оповещения придет SMS с текстом «Ручной тест извещателя. Баланс:.....» (либо «Ручной тест извещателя. Ваш запрос принят, ожидайте ответ по SMS» и позднее – SMS, содержащее баланс).



Для выключения sireны и возвращения извещателя в дежурный режим, повторно нажмите и удерживайте кнопку на корпусе извещателя. Когда сирена выключится, отпустите кнопку.

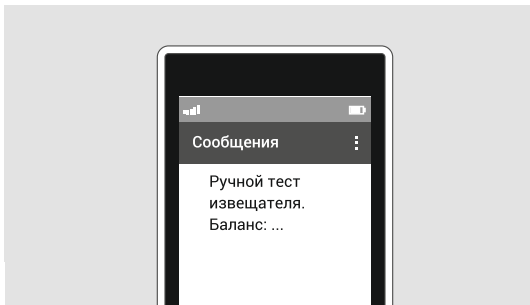

Скачано с

 **ТЕХКЛЮЧИ.рф**

Извещатель не должен устанавливаться в местах, где существуют интенсивные потоки воздуха (вблизи вентиляторов, вентиляционных решеток и кондиционеров, источников тепла), в помещениях с повышенным уровнем пыли, дыма сигарет, пара, во влажных и кухонных помещениях, в местах скопления насекомых.

Его следует монтировать по возможности дальше от токоведущих кабелей, электрических ламп, электронных устройств и компьютерной техники.

Скачано с



ИП212-63А-GSM

Предпочтительное расположение извещателя – на потолке, ближе к середине комнаты. Не следует устанавливать извещатель ближе 1 м к осветительным приборам и ближе 50 см от угла помещения.



После выбора места необходимо проверить уровень сигнала сотовой связи (SNN), для этого:

- отключите питание извещателя (установите защитную пластину или извлеките батарею питания) и подождите 2 минуты;

Скачано с

УСТАНОВКА

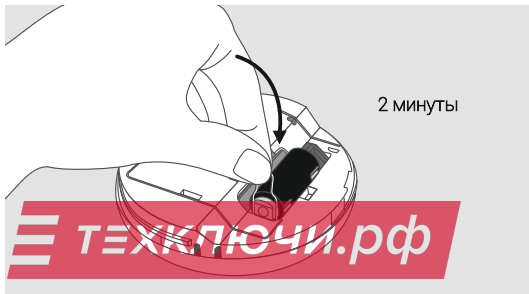
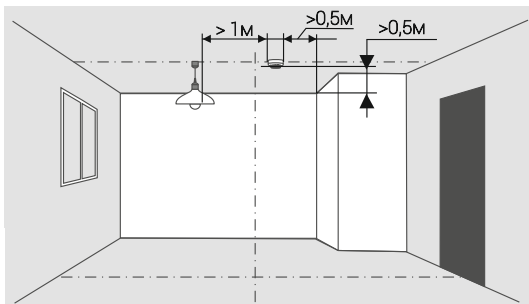

ИП212-63А-GSM

- удерживая извещатель в выбранном месте, включите питание и дождитесь SMS с настройками;

- если уровень сигнала сотовой связи менее 65% (S0 ... S64), то необходимо выбрать другое место установки и снова проверить уровень сигнала и т.д. Если в помещении уровень сигнала недостаточен, то смените оператора сотовой связи.

Если в выбранном месте уровень сигнала сотовой связи удовлетворительный (S65 и более), то закрепите базу (на саморезы или двухсторонний скотч) и зафиксируйте в ней извещатель поворотом по часовой стрелке.

УСТАНОВКА

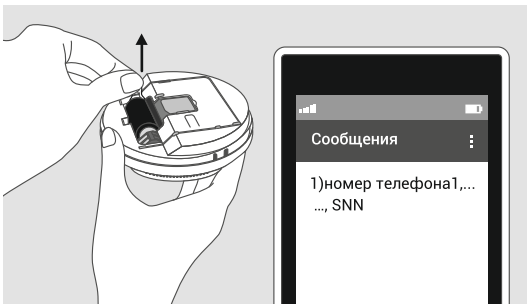

Скачано с

ТЕХКЛЮЧИ.рф

ИП212-63А-GSM

Извещатель обеспечивает совместную работу с пожарными дымовыми автономными извещателями ИП212-63А. Извещатели подключаются по двухпроводной линии, всего – до 10 шт. в одной линии (один ИП212-63А-GSM + до 9 шт. ИП212-63А). Длина линии не должна превышать 50 метров.

При обнаружении пожара любым из извещателей соединённых в группу – все извещатели группы будут производить звуковое оповещение сиреной, а ИП212-63А-GSM так же произведёт оповещение на телефоны.

Скачано с

УСТАНОВКА



Схема соединения извещателей в группу



 **ТЕХКЛЮЧИ.рф**

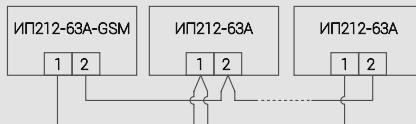
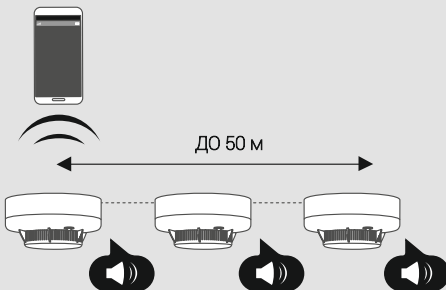

Данное руководство пользователя предназначено для быстрой настройки извещателя при работе с сотовыми телефонами.

Извещатель может также работать:

- в интегрированной системе безопасности «**ЛАВИНА**»;
- со станцией мониторинга «**ВЕТТА-50 GSM**»;
- с мониторинговой охранной системой **по протоколу SMS Contact ID**.

Более подробное описание настройки, работы и установки извещателя ИП212-63А-GSM приведено в прилагаемом руководстве по эксплуатации, а так же на наших сайтах www.arsenal-npo.ru и www.express-gsm.ru в разделах «Оборудование», «Документация» и «Настройка».

НПО «Сибирский Арсенал»

630073 г. Новосибирск

мкр. Горский, 8а

тел.: 8-800-250-53-33

e-mail: info@arsenalnpo.ru

www.arsenal-npo.ru

Скачано с  **ТЕХКЛЮЧИ.рф**