

ПЕРЕГОВОРНОЕ УСТРОЙСТВО

ПАСПОРТ

И РУКОВОДСТВО ПО УСТАНОВКЕ И ЭКСПЛУАТАЦИИ

□ TS-AU



10.2023



Производитель оставляет за собой право вносить изменения в характеристики и функции изделия без предварительного уведомления.

Оглавление

| | |
|--|----|
| Замечания и предупреждения по безопасности использования | 1 |
| Общие сведения и назначение изделия | 2 |
| Комплект поставки | 2 |
| Схемы подключения | 3 |
| Структурные схемы | 3 |
| Цветовая маркировка и назначение проводов шлейфов | 4 |
| Схема подключения одного монитора и 2-х TS-AU с питанием от главного монитора..... | 5 |
| Схема подключения нескольких TS-AU в одной системе..... | 6 |
| Дистанции подключения вызывной панели, мониторов или переговорных устройств. | 7 |
| Настройка переговорного устройства с помощью DIP-переключателей | 7 |
| Установка | 7 |
| Эксплуатация переговорного устройства | 8 |
| Вызов от посетителя | 8 |
| Активация связи с вызывной панелью | 9 |
| Открытие замка подключенного к реле вызывной панели или ворот | 9 |
| Функция интеркома | 9 |
| Режим «Не беспокоить» | 9 |
| Сброс устройства на заводские установки | 9 |
| Правила хранения и транспортировки | 10 |
| Правила продажи изделия | 10 |
| Утилизация | 10 |
| Техническое обслуживание | 10 |
| Гарантийные обязательства | 10 |
| Сведения о маркировке изделия | 11 |
| Сведения о сертификации..... | 11 |
| Сведения об изготовителе и импортере | 11 |
| Гарантийный талон | 11 |

Спасибо за приобретение нашей продукции.

Внимание: Внутри блока питания изделия имеется опасное напряжение. Для предотвращения нанесения вреда здоровью и имуществу внимательно ознакомьтесь с данным разделом.

Замечания и предупреждения по безопасности использования

При эксплуатации изделия запрещается:

1. Устанавливать изделие в непроветриваемых нишах или замуровывать изделие в стену. Это может вызвать повреждение изделия или пожар.
2. Самостоятельно разбирать, ремонтировать или модернизировать изделие. Это может вызвать поражение электрическим током, пожар или повреждение изделия.
3. Подключать к изделию другие устройства без отключения питания. Это может вызвать повреждения устройств и изделия.
4. Использовать изделия во влажных помещениях. Это может вызвать поражение электрическим током или пожар.
5. Эксплуатировать изделие с поврежденным шнуром питания. Это может вызвать поражение электрическим током или пожар.
6. Вставлять вилку в розетку влажными руками. Это может вызвать поражение электрическим током.
7. Использовать воду или другие жидкости для чистки изделия. Используйте только сухую ткань, чтобы избежать поражения электрическим током.

Замечания по эксплуатации изделия:

1. Изделие при работе может быть теплым, это не является неисправностью изделия.
2. Выключайте питание, если изделие не используется длительное время.
3. Избегайте попадания прямых солнечных лучей на изделие и не размещайте изделие вблизи нагревательных элементов.
4. Избегайте попадания посторонних предметов в корпус изделия. Это может вызвать повреждение изделия.
5. Не размещайте какие-либо предметы на корпусе изделия.
6. Если изделие издает странный шум, немедленно выньте вилку из розетки и обратитесь в сервисный центр поставщика.

В случае выявления неисправности изделия обратитесь в сервисный центр поставщика.

Адрес гарантийного сервисного центра ООО «Тантос»: 129337 г. Москва, улица Красная Сосна, дом 2, корпус 1, стр.1. телефон +7 495 7392283, доб. 6204.

Производитель не несет ответственности за любой вред, нанесенный вследствие неправильного использования изделия.

Общие сведения и назначение изделия

Переговорное устройство является технически сложным устройством бытового назначения. Устройство предназначено для установки внутри помещения для общения с посетителем через внешнюю вызывную панель или может использоваться как дополнительное переговорное устройство для мониторов ТМ Tantos серий Rocky (HD), Marilyn (HD, IPS, s), Selina (HD, M), Mia (HD), Jolli HD и их модификаций с Wi-Fi.

Несколько устройств могут быть объединены в одну систему с интеркомом между ними.

Переговорное устройство имеет следующие особенности:

1. Подключение одной вызывной панели при автономной работе.
2. Подключение в одной системе до 5 переговорных устройств при работе с монитором.
3. Включаемый или отключаемый режим «Не беспокоить».
4. 5 сенсорных кнопок.
5. Внешний источник питания.

Комплект поставки

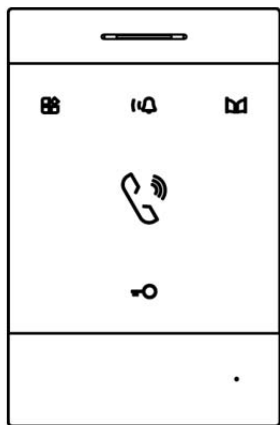

Переговорное устройство

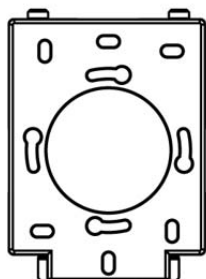

Кронштейн

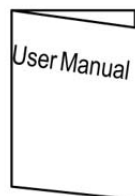

Паспорт и руководство

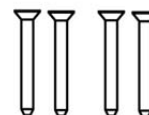

Шурупы - 4шт.



Дюбели 4шт.



Соединительные шлейфы - 3шт.



Соединительные шлейфы - 2 шт.

Внимание: Блок питания для переговорного устройства не входит в комплект поставки. Устройство может питаться от основного монитора или отдельного блока питания с напряжением 12-15В и номинальным током 0,4А. Рекомендуемый блок питания TS-08-Slim 2.

*Комплект поставки может быть изменен производителем в любое время без предварительного уведомления.

Функции и названия элементов переговорного устройства

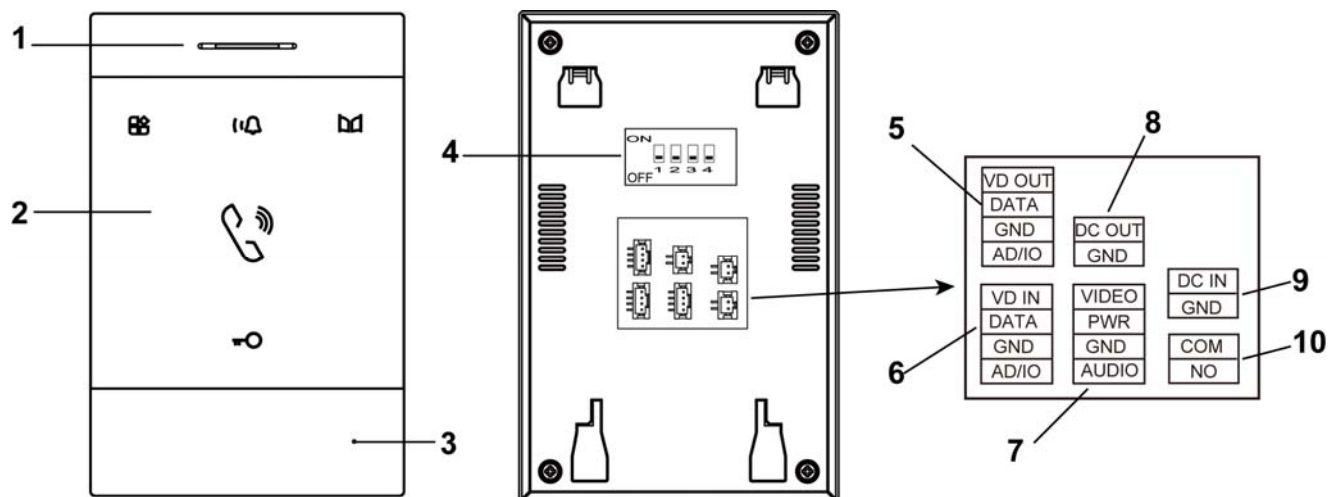

| № | Название | Назначение |
|----|-----------------------------------|---|
| 1 | Динамик | |
| 2 | Сенсорные кнопки | Назначение кнопок см. ниже |
| 3 | Микрофон | |
| 4 | Переключатели настроек | Предназначены для установки адреса устройства и включения или отключения звука кнопок |
| 5 | Выход шины Интерком | Предназначен для подключения к следующему устройству |
| 6 | Вход шины Интерком | Предназначен для подключения к основному или предыдущему устройству |
| 7 | Входы подключения вызывной панели | Вход подключения вызывной панели |
| 8 | Выход питания 15В | Предназначен для питания других устройств |
| 9 | Вход питания 15В | Вход питания устройства |
| 10 | Выход управления воротами | Выход нормально разомкнутый, коммутируемый ток не более 2А при 30В |

Схемы подключения

Структурные схемы

Схема подключения с основным монитором

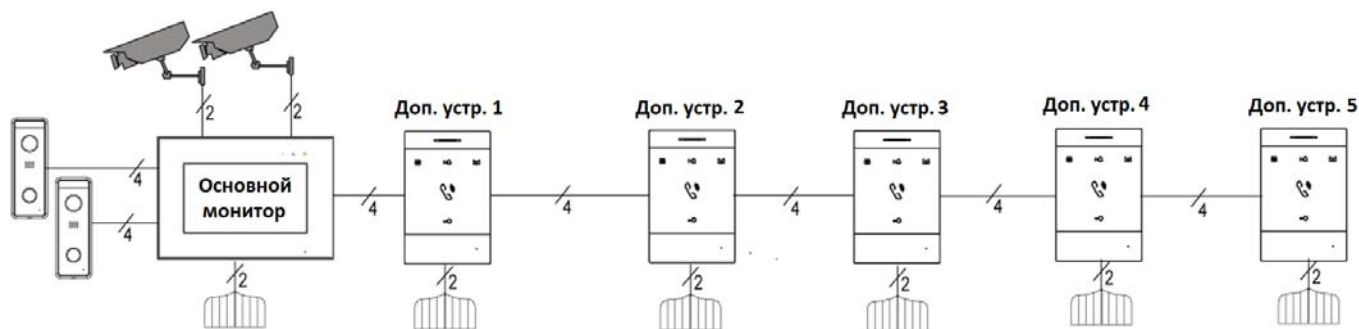

Примечание: При использовании переговорного устройства совместно с мониторами устройство должно подключаться в цепь после мониторов.

Схема подключения без монитора

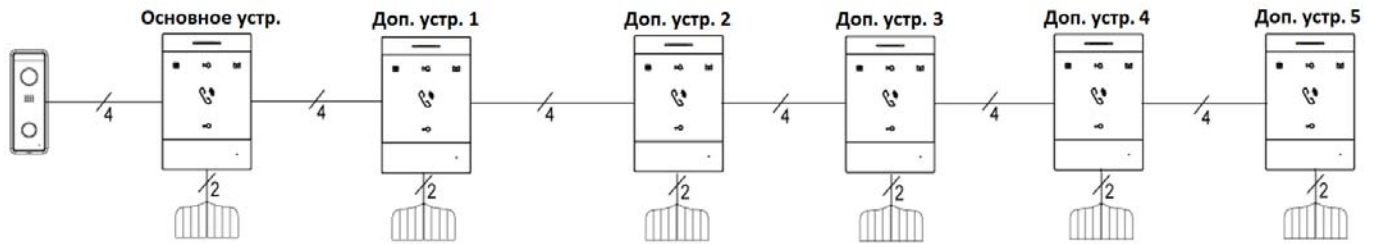

Примечания:

- Во избежание неправильной работы и повреждения устройств внимательно изучите руководства по установке и подключению устройств.
- Не включайте питание устройства, пока не будут выполнены все соединения. При подключении всех устройств необходимо соблюдать полярность.
- Для исключения помех и искажений аудио и видеосигналов при подключении вызывных панелей рекомендуется использовать кабель типа КВК-В-2 2x0,75 кв. мм. или аналогичный с медными жилами и оплеткой. Не рекомендуется применять шнуры ШВЭВ 3x0,12 кв.мм., ШГЭС 4x0,08 кв.мм. или аналогичные ввиду их малого сечения.
- Экран коаксиального кабеля должен быть подключен к общему проводу.
- **Использование кабелей типа UTP/FTP, КСПВ или аналогичных, не предназначенных для передачи видеосигнала, при подключении вызывных панелей и видеокамер формата AHD/TVI/CVI не допускается.**
- Управление основным замком осуществляется через реле вызывной панели. Схему подключения замка к вызывной панели смотри в инструкции на вызывную панель.
- Для управления воротами предназначен выход реле с нагрузочной способностью 30В/2А. При использовании нескольких переговорных устройств или мониторов в одной системе выходы управления воротами должны быть соединены параллельно.
- При подключении дополнительных устройств внимательно изучите их руководства схемы подключения устройств смотрите в руководствах на подключаемые устройства.
- При использовании вызывных панелей или блоков сопряжения других производителей или серий **подключение должно производиться по назначению сигналов, а не по цветам проводов**, т.к. разные производители используют разные цветовые схемы.
- Вызывные панели других производителей могут иметь несовместимость с переговорным устройством по аудиоканалу, что может приводить к появлению самовозбуждения, односторонней слышимости или отсутствию открывания замка. Неработоспособность изделий Tantos с оборудованием других брендов не является гарантийным случаем.

Цветовая маркировка и назначение проводов шлейфов

| | Шлейф панелей | Шлейфы интеркома |
|----------------|------------------------------|------------------|
| Белый | Аудио | Аудио |
| Черный | Общий | Общий |
| Красный | +12В питание вызывной панели | Шина DATA |
| Желтый | Видео | Видео |

| | Шлейфы питания | Шлейф управление воротами |
|----------------|----------------|---------------------------|
| Черный | Общий | NO |
| Красный | +14,5В | COM |

Схема подключения одного монитора и 2-х TS-AU с питанием от главного монитора.
 (изображение разъемов повернуто на 90 градусов)

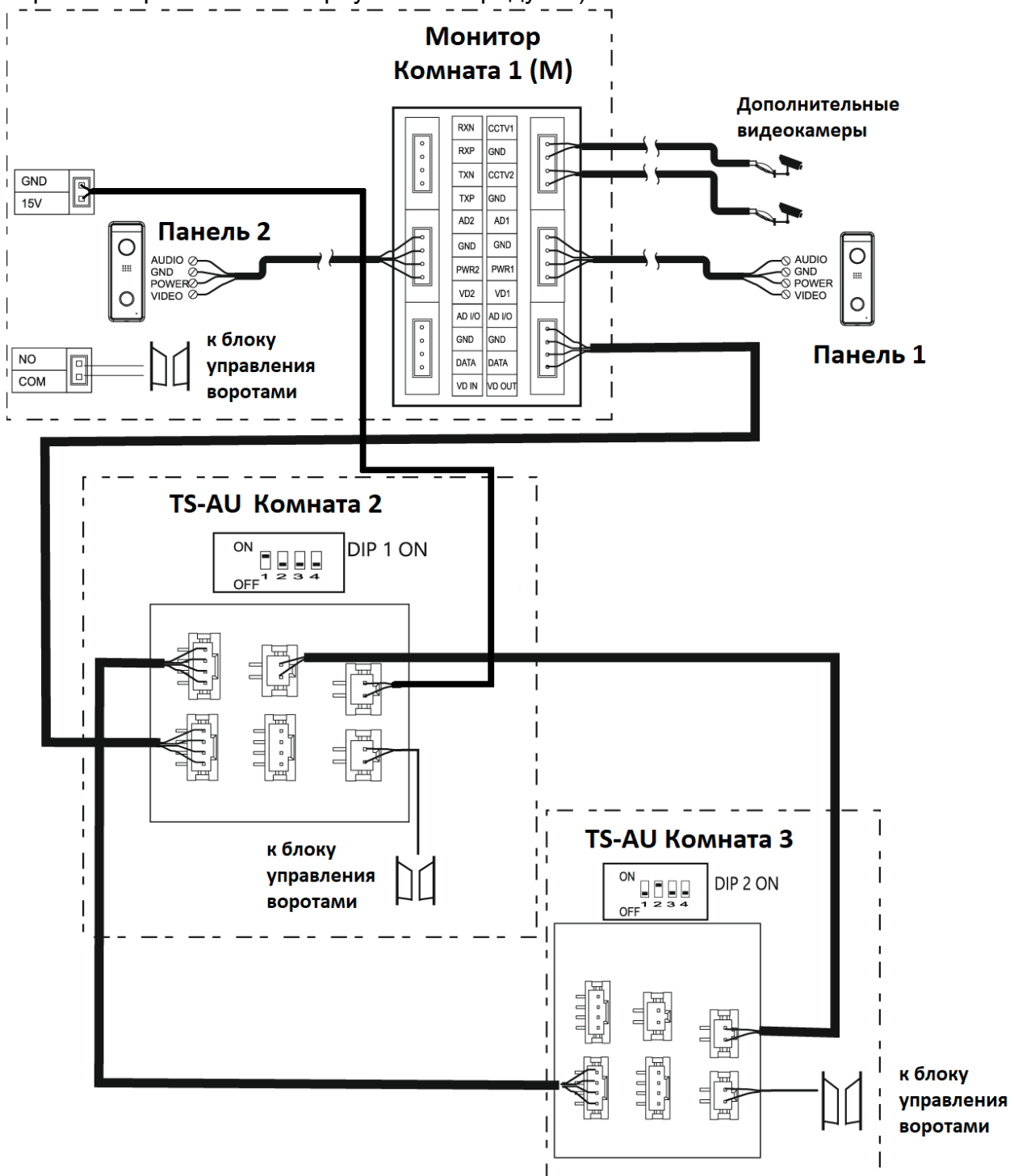

Сокращения в названиях разъемов, используемых в этикетке:

- AD: Аудио
- VD: Видео
- VCC: Питание
- GND: Общий
- DATA: Шина данных
- DC IN: Вход питания монитора

Примечание: При использовании переговорного устройства совместно с мониторами устройство должно подключаться в цепь после мониторов.

Схема подключения нескольких TS-AU в одной системе

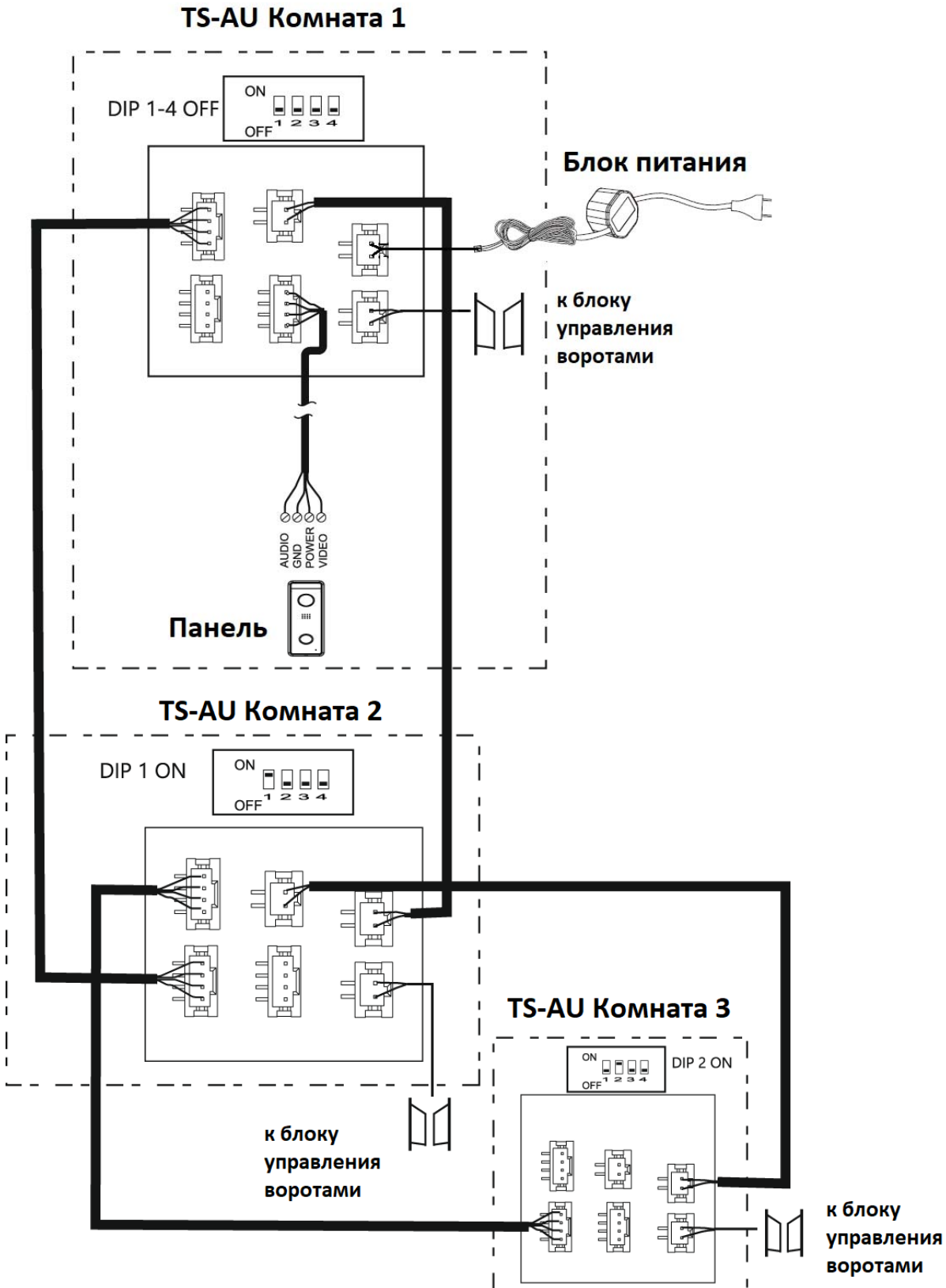

Внимание: Блок питания не входит в комплект поставки. Рекомендуемый блок питания TS-08-Slim 2. Один монитор или один блок питания может обеспечить питание 2-х переговорных устройств TS-AU.

Дистанции подключения вызывной панели, мониторов или переговорных устройств.

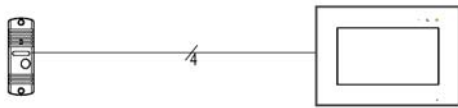

1. 100 метров при использовании кабеля КВК-В-2 2х0,5 кв.мм



2. 50+10+10+10 метров при использовании кабеля КВК-В-2 2х0,5 кв.мм

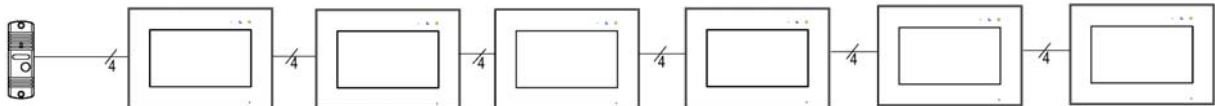

3. 10+10+10+10+10+10 метров при использовании кабеля КВК-В-2 2х0,5 кв. мм

Настройка переговорного устройства с помощью DIP-переключателей Установка адреса устройства

| Сост. Перекл. | Перекл. 1-3 | Адрес | Сост. Перекл. | Перекл. 1-3 | Адрес |
|-------------------|-------------|-----------|-------------------|-------------|-----------|
| ON OFF 1 2 3 4 | 000 | Комната 1 | ON OFF 1 2 3 4 | 110 | Комната 4 |
| ON OFF 1 2 3 4 | 100 | Комната 2 | ON OFF 1 2 3 4 | 001 | Комната 5 |
| ON OFF 1 2 3 4 | 010 | Комната 3 | ON OFF 1 2 3 4 | 101 | Комната 6 |
| | | | | | |

Отключение звука нажатия кнопок.

Для отключения звука кнопок включите переключатель 4.



Установка

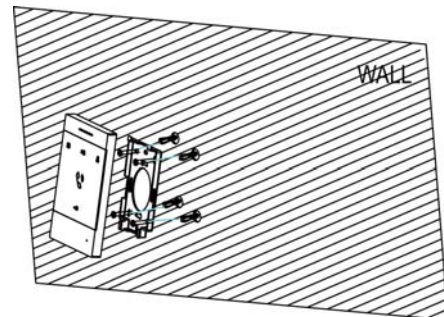
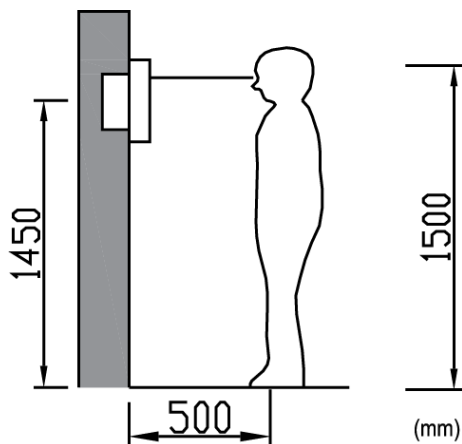

Внимание: Не подключайте питание до окончания выполнения подключений. Переговорное устройство и вызывную панель не рекомендуется включать в одном помещении. Акустическая связь между

переговорным устройством и вызывной панелью вызывает появление свиста и шума, что может вывести динамики устройств из строя.

1. Определите место установки переговорного устройства. Рекомендуемая высота установки переговорного устройства: 1,5 метра. Высота установки может быть изменена по желанию пользователя.
2. Снимите кронштейн с переговорного устройства.
3. Установите кронштейн переговорного устройства на стену.
4. Подключите кабели согласно приведенной ранее схеме.
5. Закрепите переговорного устройства на кронштейне.
6. Включите питание переговорного устройства после его установки и выполнения всех подключений.

Монтаж блока питания (блок питания поставляется отдельно)



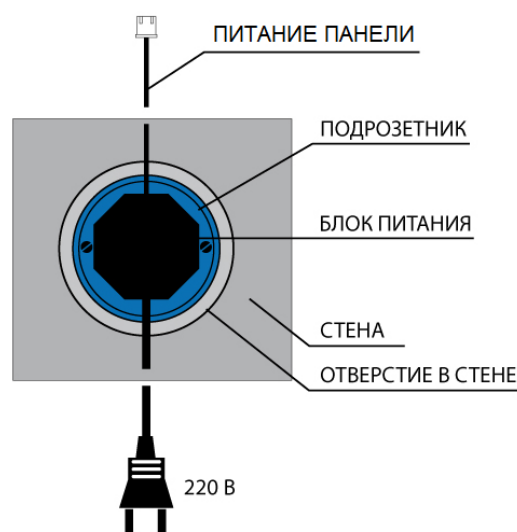

Монтаж блока питания может быть произведен скрытно в подрозетник или в любом другом подходящем месте.

Примечание: Укорачивание, удлинение или отрезание вилки 220В не снимает переговорное устройство с гарантии, если при монтаже были соблюдены правила соединения и изоляции проводов.







Эксплуатация переговорного устройства

Описание назначения кнопок

| Кнопка | Назначение кнопки |
|---|---|
|  | Кнопка входа в настройки |
|  | Кнопка включения / отключения звонка |
|  | Кнопка открывания ворот |
|  | Кнопка ответа |
|  | Кнопка открывания замка, подключенного к реле вызывной панели |

Вызов от посетителя

Для вызова переговорного устройства посетитель нажимает на кнопку вызова на вызывной панели, из переговорного устройства звучит сигнал вызова, и кнопка  начинает мигать. Нажмите кнопку  для ответа на вызов. Время звучания сигнала 7 секунд, после чего звуковой сигнал прекратиться, но кнопка  продолжит мигать. Если вы не ответите на вызов, монитор перейдет в режим ожидания через 30 секунд.

Для завершения разговора нажмите на кнопку  еще раз.

Длительность разговора 90 секунд, кнопка  будет светиться все это время.

Примечание: Изменить громкость вызова и звук вызова невозможно.

Активация связи с вызывной панелью



Для активации связи с вызывной панелью нажмите и удерживайте 5 секунд кнопку .

Открытие замка подключенного к реле вызывной панели или ворот

Во время вызова или разговора для открывания замка, подключённого к реле вызывной панели, нажмите кнопку . Короткое нажатие вызывает срабатывание реле панели на 1 секунду. Для длительного открывания замка продолжайте удерживать кнопку необходимое время. Максимальное время открывания замка при удерживании кнопки 9 секунд.

Для открывания ворот или другого устройства подключенного к выходу управления воротами нажмите и удерживайте кнопку  до второго звукового сигнала. Время срабатывания выхода 0,75 секунды, изменить время срабатывания выхода невозможно.



Функция интеркома

Нажмите дважды кнопку  в дежурном режиме, устройство начнет общий вызов. Во время вызова кнопка  будет мигать до ответа другим абонентом.

Если вызов по интеркому невозможен, кнопка  мигнет 3 раза.

Режим «Не беспокоить»



Для включения режима «Не беспокоить» нажмите и удерживайте кнопку  до второго звукового сигнала.

Кнопка  будет светиться. Нажмите кнопку  для включения режима «Не беспокоить», кнопка будет светиться, предупреждая что режим включен.

Для подтверждения выбора нажмите кнопку .

Для отключения режима «Не беспокоить» повторите действия, описанные выше, после нажатия на кнопку  устройство воспроизведет звуковой сигнал, предупреждая, что режим отключен.

Сброс устройства на заводские установки

В дежурном режиме нажмите кнопку  5 раз подряд, устройство дважды мигнет кнопкой  и издаст 3 коротких сигнала.

Основные технические характеристики

| | |
|--------------------------------------|--|
| Питание | 12 - 15В пост. ток. |
| Потребляемая мощность | Не более 4,5Вт, 0,45Вт (ожидание) |
| Подключение вызывных панелей | 1 вход для подключения панели, 4 проводное подключение |
| Подключение дополнительных устройств | Поддержка до 5 дополнительных устройств |
| Габаритные размеры | 138 x 90 x 15 мм (без настенного кронштейна) |

*Содержание драгоценных материалов: не требует учёта при хранении, списании и утилизации.

Правила хранения и транспортировки

Хранение изделия в потребительской таре должно соответствовать условиям хранения 1 по ГОСТ 15150-69. В помещениях для хранения изделия не должно быть паров кислот, щёлочи, агрессивных газов и других вредных примесей, вызывающих коррозию.

Устройства в транспортной таре перевозятся любым видом крытых транспортных средств, в соответствии с требованиями действующих нормативных документов.

Правила продажи изделия

Продажа изделия на территории РФ должна производиться в соответствии с постановлением Правительства РФ от 31 декабря 2020 г. N 2463. Продажа изделия не имеет возрастных или иных ограничений.

Утилизация

Изделие утилизировать как бытовую технику без принятия специальных мер защиты окружающей среды.

Техническое обслуживание

Техническое обслуживание изделия должно проводиться не реже одного раза в год.

Ежегодные работы по техническому обслуживанию включают:

- проверку работоспособности изделия;
- проверку целостности корпуса изделия, надёжности креплений, контактных соединений;
- очистку корпуса изделия от пыли и грязи.

Гарантийные обязательства

Изготовитель гарантирует соответствие изделия требованиям эксплуатационной документации при соблюдении потребителем правил транспортирования, хранения, монтажа и эксплуатации.

Срок службы изделия – 5 лет.

Гарантийный срок эксплуатации – 12 месяцев с даты продажи.

При покупке изделия требуйте заполнения гарантийного талона и проверяйте комплектность согласно данному руководству. При отсутствии документа, подтверждающего дату приобретения, гарантийный срок исчисляется от даты производства.

В течение гарантийного срока производится бесплатный ремонт изделия. Гарантия не распространяется на изделия, имеющие повреждения корпуса или подвергшиеся разборке потребителем. Гарантия не распространяется на неработоспособность изделия с оборудованием других брендов.

Расходы по транспортировке к месту ремонта и обратно несет потребитель.

Сведения о маркировке изделия

Этикетка с названием изделия, напряжением питания, изготовителем и импортером нанесена на коробку изделия. Этикетка с названием изделия, напряжением питания и страной производства наклеена на задней крышке устройства.

Дата производства указана в серийном номере на задней крышке устройства на наклейке со штрих кодом, где 2-я и 3-я цифра - месяц, 4-я и 5-я цифра - год производства. Так же месяц и год производства указаны на гарантийной пломбе путем маркировки месяца и года производства.

Сведения о сертификации

Изделие соответствует требованиям технических регламентов Таможенного союза ТР ТС 020/2011, ТР ТС 004/2011 и ТР ЕАЭС 037/2016.

Сведения об изготовителе и импортере

Сделано в Китае

Изготовитель: Кволвижн, ЛТД, город Шеньчжэн, ГонгМинг, Лоукун, Индустриальный Парк ЛиЮХе, шоссе Чжэньсин, 37, здание Б, 4Ф

Импортер: ООО "Логист", 109156, г. Москва, ул. Саранская, дом 4/24, помещение XV, офис 2

Тел.: (495) 739-22-83, <http://www.tantos.pro>, E-mail: info@tantos.pro

Параметры и характеристики изделия могут меняться без предварительного уведомления. Актуальные версии документа и инструкции для приложения смотрите на сайте www.tantos.pro на странице изделия.



Гарантийный талон

Талон действителен при наличии всех штампов и отметок

| | |
|--|-------------------------------------|
| Модель | Дата приобретения |
| Серийный номер | Ф.И.О. телефон и подпись покупателя |
| Название и юридический адрес продающей организации | Место печати |

Внимание: убедитесь, пожалуйста, что гарантийный талон полностью, правильно и разборчиво заполнен.

Настоящий гарантийный талон выдается сроком на один год с даты продажи, если в паспорте изделия не указан иной гарантийный срок. Если в паспорте изделия указан больший гарантийный срок – действие настоящего гарантийного талона распространяется на указанный в паспорте изделия срок.

Гарантия распространяется только на товары, используемые в соответствии с назначением, техническими и иными условиями, предусмотренными изготовителем (производителем). При нарушении этих условий Продавец не несет ответственности по гарантийным обязательствам. Продавец вправе отказать Покупателю в гарантийном обслуживании, если при выяснении причин неисправности будет установлено, что данные обстоятельства не могут быть отнесены к заводским дефектам поставленного Товара.

Гарантия не распространяется:

- На неисправности, возникшие в результате воздействия окружающей среды (дождь, снег, град, гроза и т.д.), наступление форс-мажорных обстоятельств (пожар, наводнение, землетрясение и др.).
- На неисправности, вызванные нарушением правил транспортировки, хранения, эксплуатации или неправильной установкой.
- На повреждения, вызванные попаданием внутрь Товара посторонних предметов, веществ, жидкостей, насекомых и т.д.
- На Товар, имеющий внешние дефекты (явные механические повреждения, трещины, сколы на корпусе и внутри устройства).
- В случае обнаружения следов механических и термических повреждений компонентов на платах.
- В случае внесения Покупателем любых изменений в Товар.
- В случае, если в течение гарантийного срока часть или части товара были заменены частью или частями, которые не были поставлены или санкционированы, а также были неудовлетворительного качества и не подходили для Товара.
- В случае, если ремонт производился не в авторизованном производителем сервисном центре.
- На недостатки товара в части программного обеспечения и технического обслуживания (поддержка облачных и сетевых сервисов), центры управления и обеспечения и/или производитель (правообладатель) которого находятся в недружественных странах, согласно перечню, утвержденного распоряжением Правительства РФ от «05» марта 2022г. № 430-р.

Действие настоящей гарантии не распространяется на детали отделки корпуса и прочие детали, обладающие ограниченным сроком использования.

Таблица гарантийного ремонта

| Номер гарантийного ремонта | Дата поступления аппарата в ремонт | Дата выдачи аппарата | Описание ремонта | Список замененных деталей | Название и печать сервисного центра | Ф.И.О. мастера, выполнившего ремонт |
|----------------------------|------------------------------------|----------------------|------------------|---------------------------|-------------------------------------|-------------------------------------|
| | | | | | | |
| | | | | | | |
| | | | | | | |

Талон должен заполняться представителем уполномоченной организации или обслуживающим центром, производящим гарантийный ремонт изделия. После проведения гарантийного ремонта данный талон должен быть возвращен Владельцу.