

ВИДЕОМОНИТОР МЕТАКОМ МКV-VM9

ПАСПОРТ

СОДЕРЖАНИЕ

1. НАЗНАЧЕНИЕ.....	2
2. ВЫПОЛНЯЕМЫЕ ФУНКЦИИ.....	3
3. ОСНОВНЫЕ ТЕХНИЧЕСКИЕ ХАРАКТЕРИСТИКИ.....	4
4. ОРГАНЫ УПРАВЛЕНИЯ И ИНДИКАЦИИ МОНИТОРА.....	5
5. МОНТАЖ ВИДЕОМОНИТОРА.....	6
6. СХЕМА ПОДКЛЮЧЕНИЯ.....	7
7. ОПИСАНИЕ РАБОТЫ.....	12
8. КОМПЛЕКТНОСТЬ ВИДЕОМОНИТОРА.....	14
9. ТРАНСПОРТИРОВАНИЕ И ХРАНЕНИЕ.....	15
10. ГАРАНТИИ ИЗГОТОВИТЕЛЯ.....	16

1. НАЗНАЧЕНИЕ.

Цветной видеомонитор МЕТАКОМ МКV-VM9 предназначен для организации контроля доступа и двусторонней аудио и видео связи с посетителем.

К монитору можно подключить одну вызывную панель производства МЕТАКОМ, работающую по 4-х проводной системе подключения (МК1, МК2-Х, МК4-Х, МК6-Х), одну вызывную панель производства МЕТАКОМ, работающую с координатной системой адресации, а также 2 дополнительных внешних видеокамеры.

К основному монитору может быть подключено до трех дополнительных мониторов. При этом активируется функция «интеркома» между мониторами и появляется возможность перевода вызова на дополнительный монитор.

2. ВЫПОЛНЯЕМЫЕ ФУНКЦИИ.

- автоматическое включение видеомонитора при поступлении вызова;
- формирование звукового сигнала при поступлении вызова;
- дуплексная связь абонента с посетителем;
- открывание замка без прерывания связи;
- просмотр изображений с подключенных видеокамер в дежурном режиме;
- переадресация вызова на дополнительный монитор;
- внутренняя аудиосвязь (режим интеркома).

3. ОСНОВНЫЕ ТЕХНИЧЕСКИЕ ХАРАКТЕРИСТИКИ.

Параметр	Значение
Дисплей	7"
Разрешение	1024x600
Стандарт видео	PAL/NTSC
Продолжительность беседы, с	до 120
Ток в дежурном режиме, А, не более	0.25
Ток в рабочем режиме, А, не более	0.6
Напряжение питания, В	Пост 12-14.5В, адаптер 220В в комплекте
Рабочая температура	0...+40°C
Относительная влажность	95% при 35°C
Установка	Монтажная пластина
Размеры, мм	180x134x17
Вес, кг, не более	0.5

4. ОРГАНЫ УПРАВЛЕНИЯ И ИНДИКАЦИИ МОНИТОРА.

Органы управления и индикации видеомонитора представлены на рис. 1.



Рис. 1. Органы управления и индикации видеомонитора.

№	Наименование	Описание
1	Кнопки навигации по меню	Навигация по меню настроек
2	Кнопка "Настройки"	Вход в меню настроек
3	Кнопка "Интерком"	Организация связи между мониторами
4	Кнопка "Просмотр видео"	Просмотр видео с подключенных вызывных панелей и дополнительных видеокамер
5	Кнопка "Доп реле"	Управление дополнительным реле
6	Кнопка "Открыть"	Управление замком, подключенным к вызывной панели
7	Кнопка "Ответить"	Ответ на входящий вызов / завершение вызова

5. МОНТАЖ ВИДЕОМОНИТОРА.

- а) Внимательно изучите настоящую инструкцию и схемы подключения.
- б) Подготовьте место под монтаж видеомонитора. Рекомендуется устанавливать видеомонитор на высоте 150-160см от пола.
- в) Выполните монтаж проводки.
- г) Подключите видеомонитор к смонтированной проводке. Особо внимательно следует производить подключение цепей питания.
- д) Проверьте правильность соединений.
- е) Закрепите видеомонитор на заранее подготовленном месте с помощью прилагаемого комплекта крепежа (рис. 2).

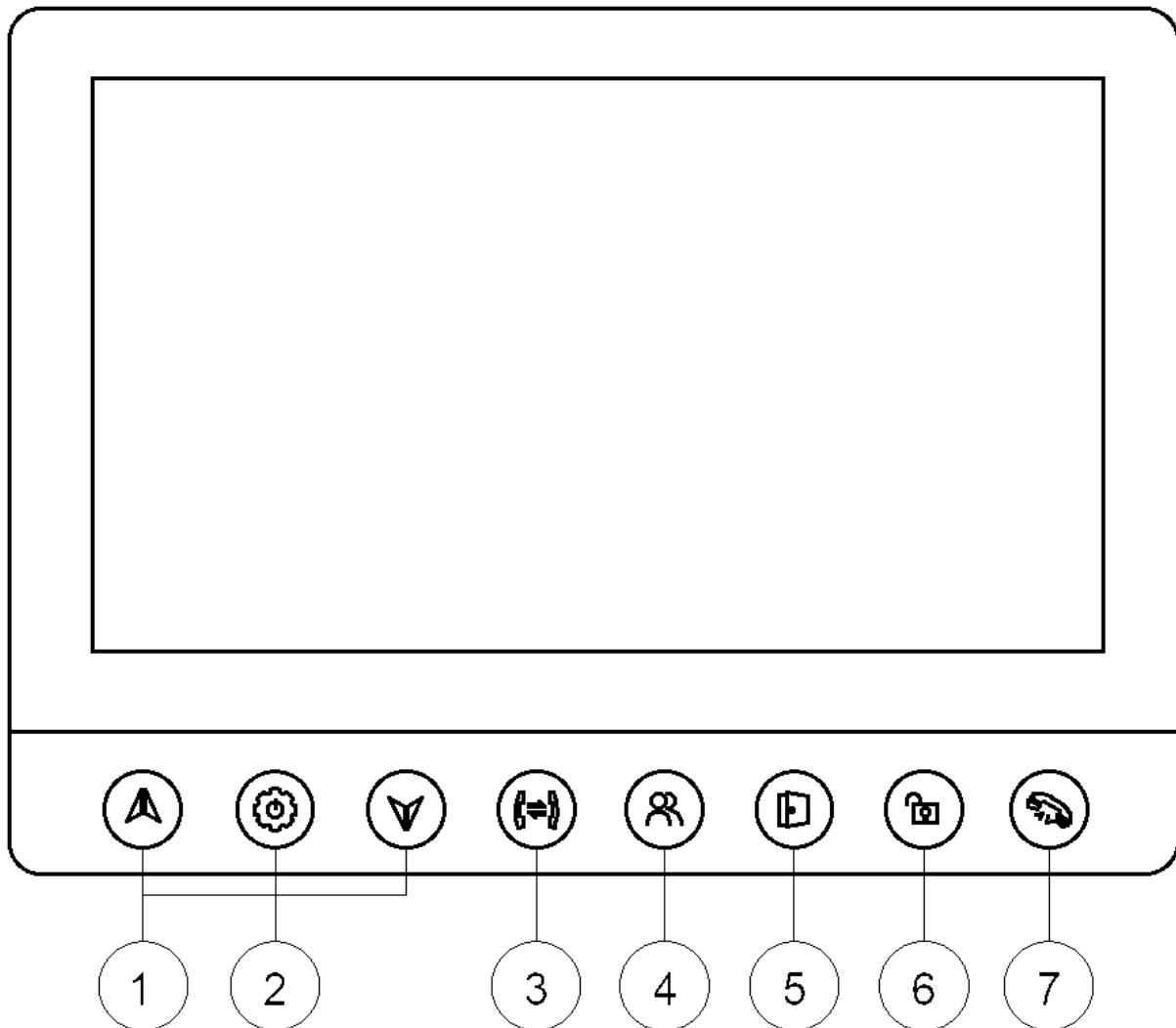

Рис. 2. Схема монтажа видеомонитора.

- ж) Включите питание и проверьте работу видеомонитора, произведя вызов по каждому подключенному каналу.

6. СХЕМА ПОДКЛЮЧЕНИЯ.

Схема подключения видеомонитора представлена на рис. 3.

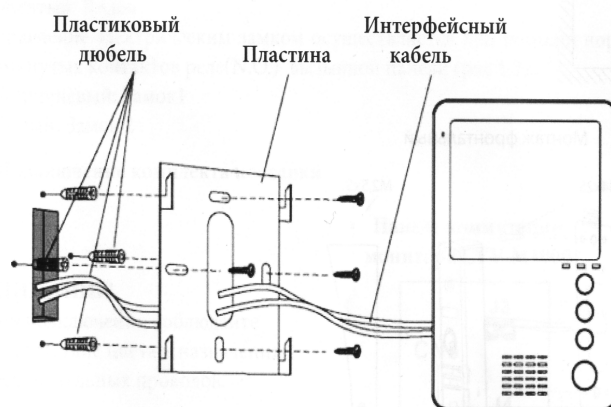
Рис. 3. Схема подключения видеомонитора в максимальной конфигурации.

К видеомонитору можно подключить дополнительные видеокамеры (рис. 4).



Рис. 4. Подключение дополнительных камер.

Вызывная панель с 4-х проводной системой подключения (например МЕТАКОМ МК1 или аналогичная по электрическим параметрам) подключается к разьему "Канал 2" (рис. 5).

Вызывная панель с координатной системой адресации подключается к разьему "Канал 1" (рис. 6).

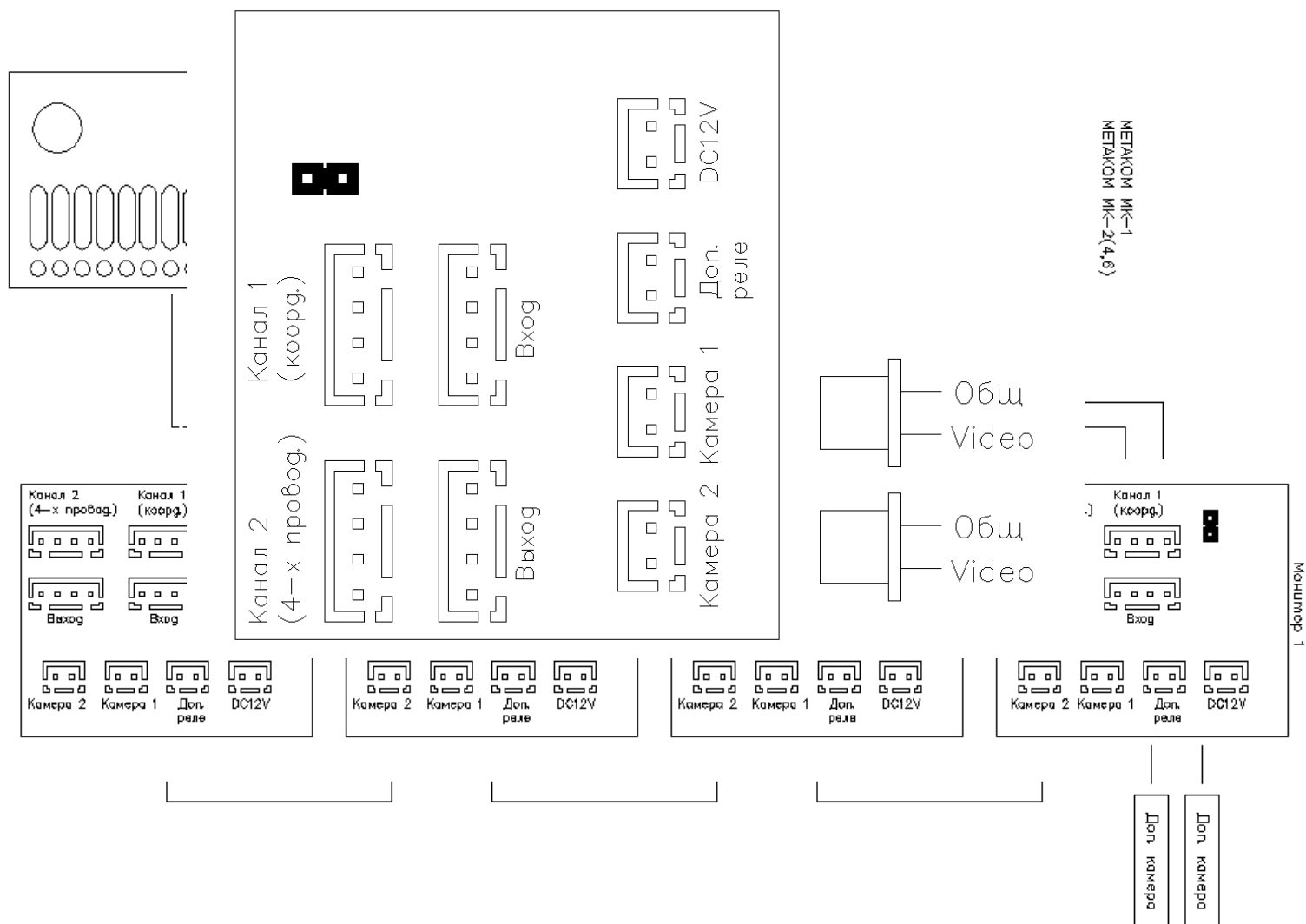

Рис. 5. Схема подключения вызывной панели с 4-х проводной системой подключения.



Рис. 6. Схема подключения координатной вызывной панели.

Требования к линиям связи.

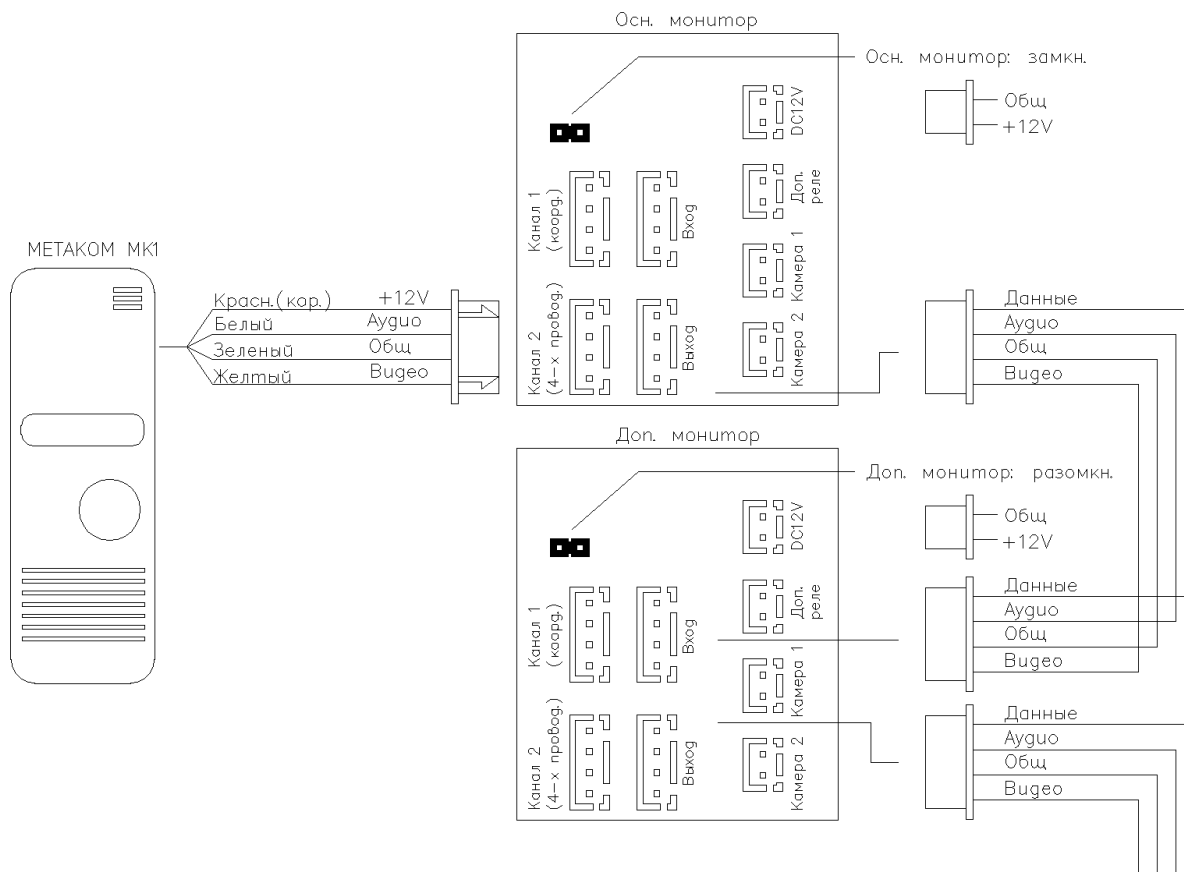
Для подключения видеомонитора к блоку вызова используется 4-х проводный неэкранированный кабель.

Длина кабеля в зависимости от сечения:

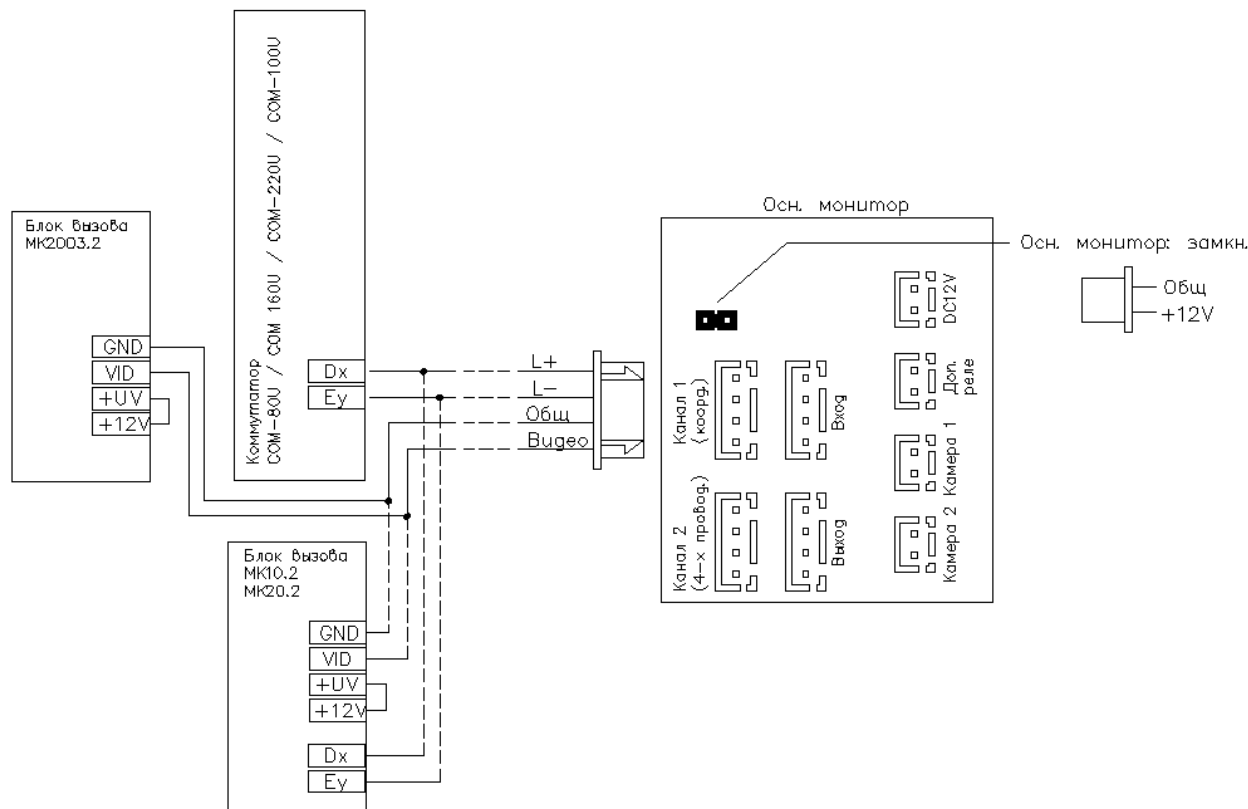
- до 10м (4x0.2мм²)
- до 15м (4x0.3мм²)
- до 25м (4x0.5мм²)

На дистанциях до 50м допускается использование кабеля типа витая пара CAT5, скрутив каждую пару между собой.

Для улучшения качества изображения линию видеосигнала необходимо прокладывать отдельным коаксиальным кабелем.

Для подключения по 4-х проводной схеме можно использовать кабель КВК 2x0.75 (допускается дистанция до 100м).

При большой протяженности линии также рекомендуется раздельное питание вызывной панели и видеомонитора (рис. 7). Для вызывной панели используется блок питания соответствующий ее требованиям по питанию.





Рис. 7. Схема подключения видеомонитора с отдельным питанием вызывной панели.

7. ОПИСАНИЕ РАБОТЫ.

Ответ на входящий вызов.

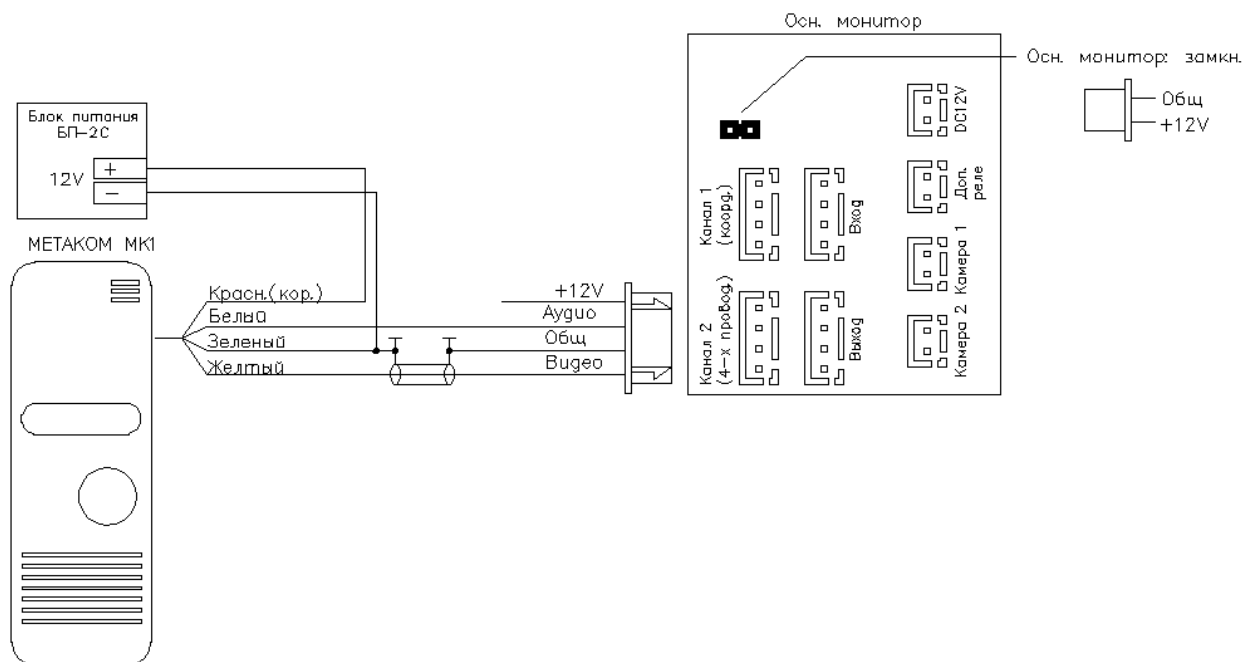
При поступлении вызова с вызывной панели на видеомониторе звучит звуковой сигнал и на экране отображается изображение с камеры вызывной панели.

Для разговора с посетителем нажмите кнопку . Если ответа на вызов не последовало в течении времени вызова, то видеомонитор перейдет в режим ожидания.



Открытие замка двери.

Для открытия замка двери нажмите кнопку . После открытия замка видеомонитор через некоторое время перейдет в режим ожидания.

Просмотр видео от панелей и камер.

В режиме ожидания нажмите кнопку  для просмотра изображения с вызывной панели 1, повторное нажатие кнопки переключает просмотр изображения с панели 2, далее доп. камеры 1 и т.д.







Внутренний вызов на мониторы.

Для вызова в режиме ожидания нажмите кнопку . На другом мониторе для ответа нажмите кнопку .

Настройка громкости разговора.

В режиме разговора нажимайте кнопки  или  для регулировки громкости.

Пользовательские настройки видеомонитора.

Для входа в меню настроек видеомонитора в режиме ожидания нажмите и удерживайте кнопку . Кнопками   выбрать изменяемый параметр, далее нажать кнопку  для редактирования. Редактирование производится кнопками  , кнопкой  — подтверждение выбора.

№	Параметр	Примечание
1	РЕЖИМ	Основной / дополнительный
2	МЕЛОДИЯ	Заводская установка 1, допустимые значения: 1-30
3	ГРОМКОСТЬ ЗВОНКА	Заводская установка 8, допустимые значения: 1-10
4	МЕЛОДИЯ	Заводская установка 1, допустимые значения: 1-25
5	ВРЕМЯ ОТКРЫТИЯ ДВЕРИ 1	Время разблокировки замка вызывной панели, подключенной к каналу 1. Заводская установка 2, допустимые значения 1-10 (в данном мониторе не имеет значения)
6	ВРЕМЯ ОТКРЫТИЯ ДВЕРИ 2	Время разблокировки замка вызывной панели, подключенной к каналу 2. Заводская установка 2, допустимые значения 1-10
7	ЯРКОСТЬ	Настройка яркости дисплея

8	КОНТРАСТ	Настройка контрастности дисплея
9	ЦВЕТ	Настройка цветопередачи дисплея
10	ЯЗЫК	Выбор языка меню

8. КОМПЛЕКТНОСТЬ ВИДЕОМОНИТОРА.

1. Видеомонитор МЕТАКОМ МКV-VM9	1 шт.
2. Паспорт	1 шт.
3. Комплект крепежа	1 шт.
4. Индивидуальная упаковка	1 шт.
5. Блок питания	1 шт.

9. ТРАНСПОРТИРОВАНИЕ И ХРАНЕНИЕ.

Упакованные изделия могут транспортироваться всеми видами транспорта, кроме негерметизированных отсеков самолетов и открытых палуб кораблей и судов, в соответствии с правилами перевозки грузов, действующими на данном виде транспорта.

В качестве транспортной тары используют ящики дощатые, групповую и другую тару, обеспечивающую сохранность груза при транспортировании.

Изделия должны храниться только в упакованном виде при отсутствии в окружающем воздухе кислотных, щелочных и других агрессивных примесей.

10. ГАРАНТИИ ИЗГОТОВИТЕЛЯ.

Изготовитель гарантирует соответствие видеомонитора МЕТАКОМ МКV-VM9 требованиям МТКМ.460320.001 ТУ при выполнении потребителем правил использования, хранения и транспортирования.

Гарантийный срок эксплуатации блока вызова—12 месяцев со дня продажи, но не более 18 месяцев со дня изготовления.

Срок службы — 5 лет со дня изготовления.

Без предъявления отрывного талона на гарантийный ремонт и (или) при нарушении сохранности пломб, наличии механических, электрических или иных видов повреждений, вызванных неправильной транспортировкой, хранением или эксплуатацией, претензии к качеству не принимаются и гарантийный ремонт не производится.

Адрес предприятия—изготовителя:

Россия, 241024, г. Брянск, ул. Делегатская, д. 68,

ООО "Метаком"

тел./факс: 8-800-250-33-97

тел. (4832) 68-37-95

<http://www.metakom.ru>

E-mail: os@metakom.ru



Товар сертифицирован